



mikropor

Manufacturing Forward

HAVA FİLTRASYONU

ÜRÜN KATALOĞU



mikropor

01	FİRMAMIZ	06
02	KABA FİLTRELER	24
03	HASSAS FİLTRELER	44
04	YÜKSEK SICAKLIK FİLTRELERİ	70
05	KARBON FİLTRELER	80
06	EPA, HEPA VE ULPA FİLTRELER	86
07	HEPA KUTULARI	158
08	ÜRÜN KODU AÇIKLAMALARI	164



MİKROPOR İLE RAHAT BİR NEFES ALIN

Hava kirliliğinin sebep olduğu kronik bir hastalık olan astım, akut solunum yolu hastalıkları, kalp rahatsızlıkları ve felç ile sağlığımızın geleceği büyük bir risk altındadır. Bu riskler, ancak hava kirlilik oranlarının düşürülmesiyle azaltılmaktadır.

Hava kirliliğinin bilinen göstergelerinden biri olan parçacıklı maddenin (PM) insanlar üzerindeki etkisi, diğer kirlenici maddelere kıyasla daha fazladır. WHO (Dünya Sağlık Örgütü) verilerine göre, gelecekte 2,5 mikron ve daha küçük* parçacıklara maruz kalınması sebebiyle dünya çapında dört milyon erken ölüm olacağı tahmin edilmektedir. Mikropor, bu tehlikeye karşı önlem almak için yeni global ISO 16890 standartlarına uygun olarak geliştirip ürettiği filtrasyon çözümleriyle geleceğimizi bugünden güven altına almaktadır.

Dünyamız, hava kirliliğinden kaynaklı büyük bir tehlike ile karşı karşıya kalmışken, Mikropor sahip olduğu tecrübe ve teknoloji ile iç ortam hava kalitesini arttırarak, sağlıklı bir gelecek için çalışmaktadır.

* www.who.int



01

FİRMAMIZ

GENEL UYGULAMALAR	08
STANDARTLAR VE SERTİFİKALAR	14
YÜKSEK TEKNOLOJİ	20



1987 yılında "geleceğin teknolojisini üretme" tutkusunu ile kurulan Mikropor, bugün atmosferik hava filtrasyonu ve basınçlı hava sistemleri alanında dünyanın lider üreticilerinden biridir.

Mikropor, üretimde son teknolojileri kullanarak geliştirdiği ürün ve sistem çözümlerini 100'den fazla ülkeye yayılmış müşterilerine sunmanın gururunu taşımaktadır.

Mikropor'un inovasyona, teknolojiye ve kaliteye adanmışlığı, bugünkü başarısını ve alanında lider konumuna gelmesini mümkün kılmıştır. Müşteri ihtiyaç ve beklentilerinin ötesinde ürünler geliştiren Mikropor, Türkiye'nin uluslararası endüstriyel üretim sektöründeki bilinirliğine katkıda bulunan, çevreye duyarlı ve insana değer veren bir firmadır.

Bu misyon ile varlığını sürdüren Mikropor, teknolojik filtrasyon çözümleri konusunda küresel yaygınlığını genişleterek, sağlıklı bir gelecek için hız kesmeden çalışmaya devam etmektedir.

HVAC UYGULAMALARINDA MİKROPOR ÇÖZÜMLERİ

Mikropor, ana uygulama alanı (beş) için hava filtresi üretiminde dünya lideridir.

- 1- Gaz Türbini Hava Emiş Sistemleri
- 2- Otomotiv Endüstrisi
- 3- İlaç Endüstrisi
- 4- Yiyecek ve İçecek Endüstrisi
- 5- HVAC

GAZ TÜRBİNİ HAVA EMİŞ SİSTEMLERİ

Mikropor bilinen gaz türbini üreticileri tarafından tercih edilen dinamik ve statik hava emiş filtreleri üretmektedir. Mikropor'un gaz türbinlerine yönelik filtrasyon sistemleri, yüksek yüzey alanları sayesinde yüksek verim ve düşük basınç kayıpları sağlayan mini pile, derinlemesine toz yükleme ve dinamik filtre gibi benzersiz çözümler içermektedir. Türbin kanatlarının zarara uğrama oranlarının çok düşük olduğu ve yüksek türbin enerji verimlilik değerlerine sahip filtrasyon çözümleri geliştiren Mikropor, ayrıca kıyı ve offshore uygulamalarında yüksek nem oranlarına uygun çözümler sunabilmektedir.



OTOMOTİV ENDÜSTRİSİ

Mikropor, günümüz modern boyama süreçlerine uygun hava filtresi serisi sunmaktadır. Bu sistemler sabit olarak temiz ve partikülsüz havaya ya da VOC içermeyen devridaim havasına ihtiyaç duymaktadır. Dünya çapında edindiği tecrübeler sayesinde Mikropor, bilinen otomobil üreticilerine HVAC ve HT (yüksek sıcaklık) uygulamaları için en iyi filtrasyon çözümlerini getirmekte, ek olarak Mikropor Total Filtrasyon Yönetimi (MTFY) ile de boyama süreçlerindeki filtrasyonun optimizasyonu için gerekli test, izleme ve raporlama adımlarını deneyimli teknik personeli tarafından yürütülen özel bir paket program dahilinde sunmaktadır.





İLAÇ ENDÜSTRİSİ

İlaç endüstrisinde doğru filtre seçimi oldukça kritiktir. Mikropor, yüksek verimli EPA, HEPA ve ULPA filtreler ile sızıntısız davlumbaz ve kutu varyasyonlarını da içeren geniş bir çözüm yelpazesi sunmaktadır. Mikropor, EN 1822 test standardını uygulayarak filtre performansını garanti etmektedir. Tüm EPA, HEPA ve ULPA sınıfı filtreler test sertifikaları ile birlikte teslim edilmektedir.

HVAC UYGULAMALARINDA MİKROPOR ÇÖZÜMLERİ

YIYECEK VE İÇECEK ENDÜSTRİSİ

Hava filtrasyonu, mikrobiyal yükün önlenmesi açısından gıda işleme endüstrisi için oldukça hassas bir süreçtir. Bu alanlarda sıcaklık ve nemin kontrol altında olması gerekmektedir. Sadece yüksek verimliliğe sahip güvenilir sistemler bu tip kontrollere imkân sağlayabilir. Mikropor, mikrobik kirliliğe ve aşınmaya duyarlı HVAC sistemleri için hijyenik filtrasyon çözümleri sunmaktadır.



HVAC SİSTEMLERİ

Isıtma, Havalandırma ve İklim Kontrol (HVAC) Sistemleri, iç ortam hava kalitesinin artırılmasında başlıca rolü oynamaktadır. Partikülleri, zararlı gazları ve kokuları ortadan kaldırmasının yanı sıra doğru filtre seçimi ile yapılan iyi filtrasyon, enerji tüketimini düşürür ve karbon salınımını azaltır.

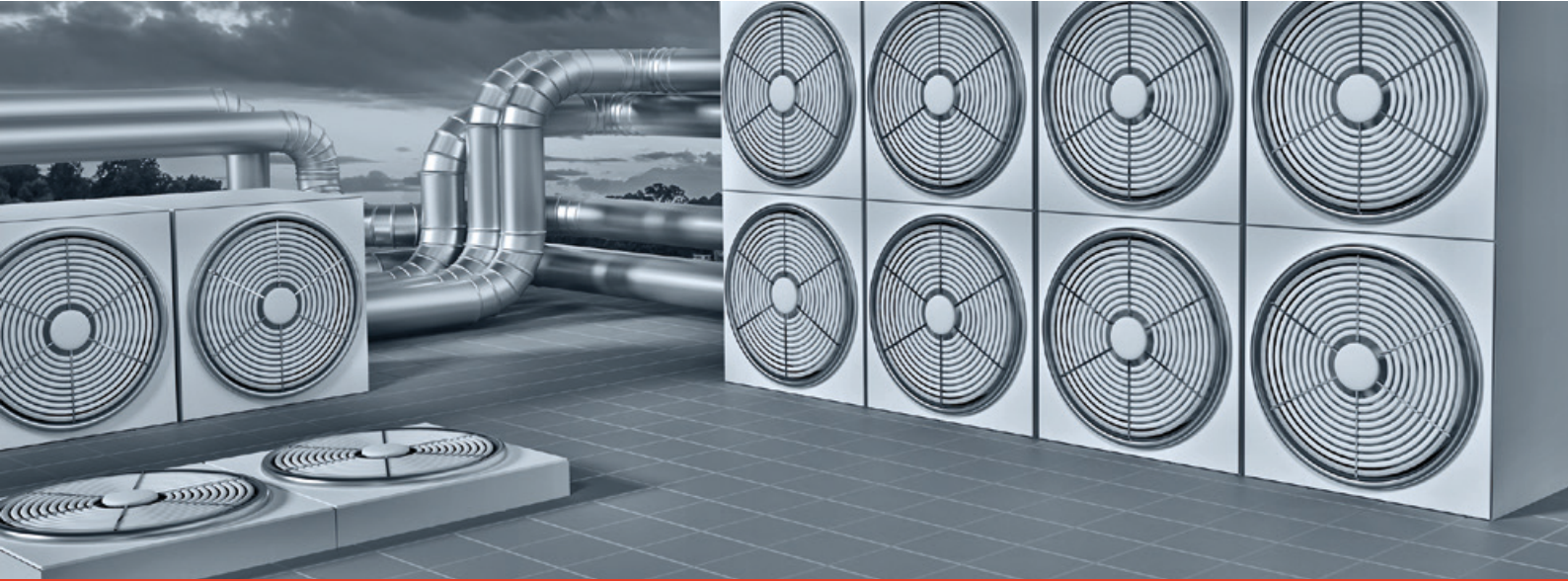

 mikropor

► **STANDARTLARA YENİ BİR BAKIŞ**

Ürünlerimizin verimlilik değerlerini, hava filtrelerinin kapasitelerini daha geniş spektrumda partiküller kullanarak test eden ISO 16890 Standardı ile garanti ediyoruz.



mikropor

Manufacturing Forward



16890

EN 779:2012

EN 779:2012 Standardı, hava filtrelerini minimum filtrasyon verimliliklerine göre sınıflandırır. Verimliliğe temel oluşturan partikül boyutu 0,4 µm olarak tanımlanmış ve filtreler üç gruba ayrılmıştır. Bunlar G, M ve F gruplarıdır.

EN 779:2012 SINIFLANDIRMASI

Grup	Sınıf	Son Basınç Düşümü (Pa)	Ortalama Sentetik Toz Tutma (%)	Ortalama 0,4µ Partikül Tutma (%)	0,4µ Partikülleri için Minimum Verimlilik (%)
Kaba	G1	250	$50 \leq Am \leq 65$	-	-
	G2	250	$65 \leq Am \leq 80$	-	-
	G3	250	$80 \leq Am \leq 90$	-	-
	G4	250	$90 \geq Am$	-	-
Orta	M5	450	-	$40 \leq Em \leq 60$	-
	M6	450	-	$60 \leq Em \leq 80$	-
Hassas	F7	450	-	$80 \leq Em \leq 90$	35
	F8	450	-	$90 \leq Em \leq 95$	55
	F9	450	-	$95 \leq Em$	70

Mikropor, sektörel ihtiyaçlar için yeni ürünler tasarlamak, var olan ürünlerini geliştirmek ve tasarım özelliklerine uygun filtreler sunabilmek için gerekli tam EN 779:2012 / ISO 16890 test sistemlerine sahiptir.

Düz Filtre Materyali Test Düzeneği, düz filtre materyali için modüler bir filtre test sistemidir. Bu test ile basınç farkı eğrisi, kısmi verimlilik ve toz tutma kapasitesi belirlenebilmektedir.



ISO 16890

ISO 16890 Standardı 2018 yılında yürürlüğe giren global bir test standardıdır. Hava filtrelerinin sınıflandırılmasında kullanılan ISO 16890 Standardı önceki EN779:2012 Standardı'nın yerini almıştır.

Hava filtresinin yalnızca 0,4 µm düzeyindeki partikül tutma kapasitesini ölçen EN 779:2012, filtrenin havada bulunan diğer partiküllere karşı performansını ölçemediğinden, hava filtresinin daha geniş bir spektrumdaki (0,3 µm-10 µm) partikülleri tutma kapasitesini test edebilen ISO 16890 yürürlüğe girmiştir.

ISO 16890 Standardı, filtreleri dört gruba ayırır. Her grup için ön koşul filtrenin ilgili partikül boyutunun en az %50'sini tutabilmesidir.

Örneğin, eğer bir filtre PM1* partiküllerinin %50'sinden fazlasını tutabiliyorsa, bir ISO ePM1 filtre olarak sınıflandırılır.

*Havada bulunan kirlenmeler Parçacıklı Madde (PM) olarak tanımlanır. PM hava kirliliği için genel bir indikatör olarak kabul edilmiştir ve insan üzerindeki etkisi diğer kirlenmelere oranla daha fazladır. PM'nin ana unsurları sülfat, nitratlar, amonyak, sodyum klorür, karbon siyahı, mineral tuz ve sudur. Havada aslı bulunan organik ve inorganik maddelerin katı ve sıvı partiküllerinin karışımından oluşur.

FİLTRE GRUPLARI				PARTİKÜL ÇAPI ARALIĞI		
ISO GRUBU	Min. Gereksinim			Sınıf Rapor Değeri	Verimi	Boyut Aralığı
	ePM1 min.	ePM2.5 min.	ePM10 min.			
ISO Kaba	-	-	<%50	Başlangıç ağırlıksal toz tutma	ePM10	$0,3 \geq x \geq 10$
ISO ePM10	-	-	\geq %50	ePM10	ePM2.5	$0,3 \geq x \geq 2,5$
ISO ePM2.5	-	\geq %50	-	ePM2.5	ePM1	$0,3 \geq x \geq 1$
ISO ePM1	\geq %50	-	-	ePM1		

HAVADAKİ KİRLİTİCİLERİN BOYUTLARI

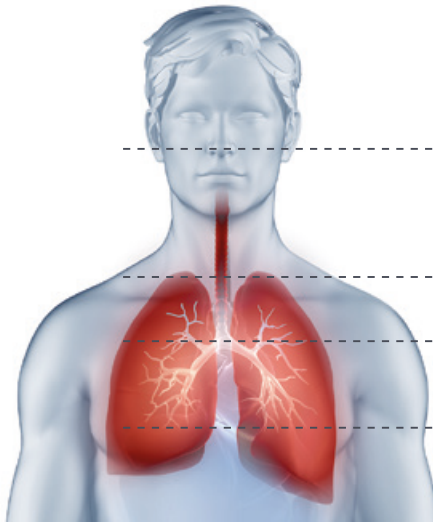
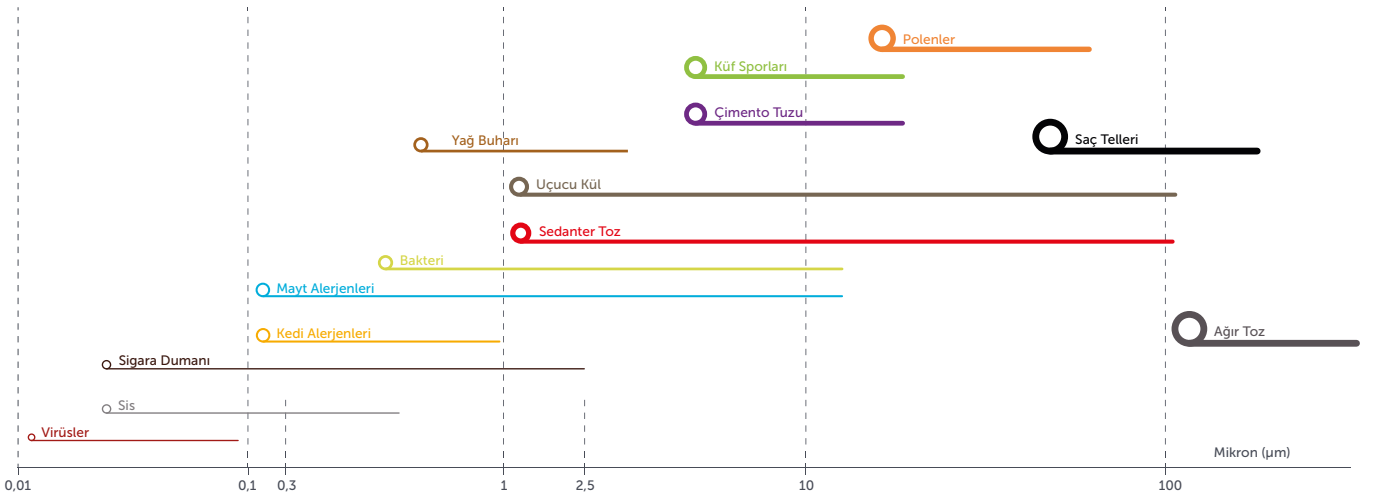

Solunabilir Partikül Boyutu

10 µm

0,3 - 10 µm ISO ePM10

0,3 - 2,5 µm ISO ePM2,5

0,3 - 1 µm ISO ePM1

EN 779:2012 İLE ISO 16890 STANDARTLARININ KARŞILAŞTIRILMASI

	EN 779:2012	ISO 16890
Sınıflandırma için partikül boyutu	0,4 µm	0.3 ile 1 µm arası (PM1) 0.3 ile 2,5 µm arası (PM2,5) 0.3 ile 10 µm arası (PM10)
Test aerosolü	DEHS	DEHS / 0,3 ile 1 µm arası KCL / 1 ile 10 µm arası
IPA (isopropanol) ile elektrostatik deşarj	Materyal tamamen daldırılmıştır	Numune (filtrenin tamamı) IPA buharı ile havalandırılarak temizlenmiştir
Deşarj edilmiş filtrenin verimliliği	Numune ile filtrenin kıyaslanması	Temizlenmiş ve temizlenmemiş filtrenin ortalama verimliliği
Sınıflandırma için toz beslemesi	Artımlı toz beslemesi	Toz beslemesi olmadan sınıflandırma
ISO kaba ve enerji verimliliği için test tozu	ASHRAE	ISO hassas
Toz beslemesi	70 mg/m ³	140 mg/m ³
Final fark basıncı testi	G1, G2, G3, G4=250 Pa	PM 10 < %50=200 Pa
	M5, M6, F7, F8, F9=450 Pa	PM 10 ≥ %50=300 Pa
Sınıflandırma	G1 ile G4 arası M5 ile M6 arası F7 ile F9 arası	ISO Kaba ISO ePM10 ISO ePM2,5 ISO ePM1

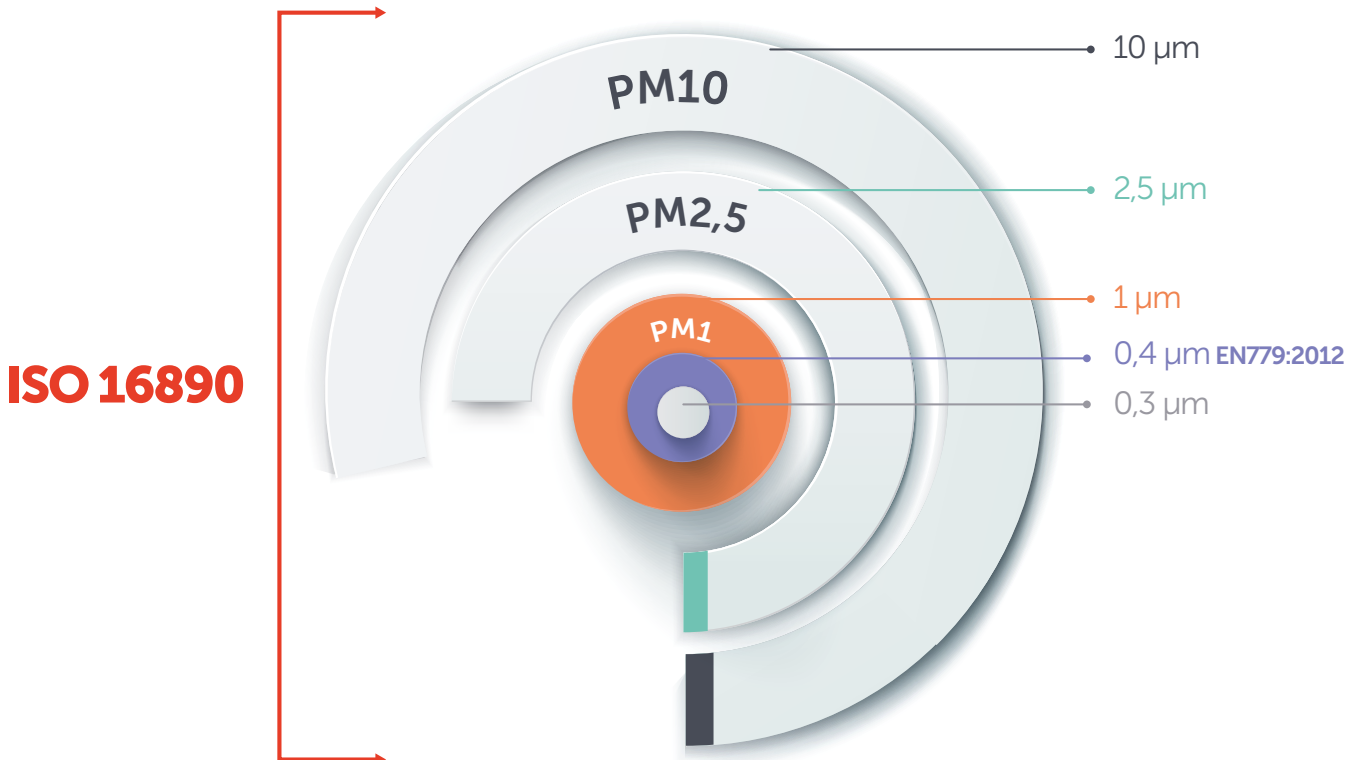

EN 1822

EN 1822 Standardı, havalandırma ve iklimlendirme, temiz oda teknolojileri veya nükleer ve ilaç endüstrilerindeki uygulamalarda kullanılan verimli, yüksek verimli ve çok düşük geçirgenlikli hava filtreleri (EPA, HEPA ve ULPA) ile ilgilidir.

Bunların sınıflandırmaları, belirlenmiş hava hızında temiz tarafa geçen partiküllerin boyutlarının (MPPS) ölçülmesi ile yapılır.

FİLTRE SINIFI	VERİMLİLİK (%) @MPPS		GEÇİRGENLİK (%) @MPPS	
	Toplam Değer	Kısmi Değer	Toplam Geçirgenlik	Kısmi Geçirgenlik
EN 1822				
E10	85	-	15	-
E11	95	-	5	-
E12	99,50	-	0,5	-
H13	99,95	99,75	0,05	0,25
H14	99,995	99,975	0,005	0,025
U15	99,9995	99,9975	0,0005	0,0025
U16	99,99995	99,99975	0,00005	0,00025
U17	99,999995	99,9999	0,000005	0,0001

EN 1822 test raporları belirtilen debideki ortalama ve kısmi verimlilikleri, başlangıç basınç düşümünü ve filtrenin sınıfını içermelidir.



TEMİZ ODALAR

İçerisinde bulunan partikül yoğunluğunun kontrol edilebildiği ve partikül, mikrop ya da diğer istenmeyen parçacıkların hareketlerinin (giriş, büyüme ve gizlenme) minimize edilebileceği şekilde oluşturulan ortamlara "temiz oda" denir. Bu yapıların içerisinde ortam sıcaklığı, nem ve basınç parametreleri de kontrol altında tutulur.

STANDARTLAR			PARTİKÜL MİKTARI			
US 209E 1992	ISO 14644 1996	BS 5295 1989	0,1 mikron (her bir m ³)	0,3 mikron (her bir m ³)	0,5 mikron (her bir m ³)	0,5 mikron (her bir ft ³)
-	SINIF 1	-	10	-	-	-
-	SINIF 2	-	100	10	-	-
1	SINIF 3	C	1000	102	35	1
10	SINIF 4	D	10000	1020	353	10
100	SINIF 5	E/F	100000	10200	3530	100
1000	SINIF 6	G/H	1000000	102000	35300	1000
10000	SINIF 7	J	-	-	353000	10000
100000	SINIF 8	K	-	-	3530000	100000

ENERJİ TASARRUFLU FİLTRELER

Temel maliyet unsurlarından biri olan enerji tüketimi, toplam filtrasyon maliyetlerinin yaklaşık %80'ini oluşturur. Bu yüksek oran sebebiyle yüksek enerji tasarruflu bir hava filtresi kullanımı ile maliyetlerde tasarruf sağlanır ve aynı zamanda filtre değişim periyodu uzayacağı için atık miktarları da düşer.

Eurovent 4/11; G4, M5, M6, F7, F8 ve F9 sınıfı filtrelerin enerji verimliliğini değerlendirmek için oluşturulmuş özel bir sertifikasyondur. Eurovent enerji etiketi, EN779:2012 Standardı'na uygun olarak test edilmiş G4 ile F9 sınıfları arasındaki filtreler için geçerlidir.

Enerji tasarruflu filtreleri ile Mikropor sağlığını ve çevreyi korurken enerji maliyetlerinizi düşürür.



PERFORMANS GARANTİ ALTINDA

İklimlendirme ve soğutma ürünleri için kullanılan Eurovent Sertifikasyonu, ürünlerin Avrupa ve uluslararası standartlara uygun olduğunu belgeler. Bu ürünler için ortak kriterler, ürünlerin sınıflandırılması ile oluşturulur ve böylece filtrelerin performansları garanti edilmiş olur. Sertifikalı ürünlerin detaylı olarak tanımlanması sayesinde, kapsamlı karşılaştırma ve performans yeterliliği gibi testlerin yeniden uygulanması gereksiz hale gelir. Tüm dünyada tanınan Eurovent Sertifikasyonu sayesinde sadece süreç sadeleştirilmiş olmaz, aynı zamanda verilerin doğruluğuna olan güven de artırılmış olur.





CERTIFICATE
N° 09.09.434



Air Filters / Filtrés à Air

Granted on September 7, 2009 - Date 1ère admission 7 septembre 2009

This document is valid at the date of issue - Check the current validity on:
Document valable à la date d'émission - Vérifier la validité en cours sur :
www.eurovent-certification.com

Participant/Titulaire

MIKROPOR AS
Buyukselcuklu CaddeCi no.4 - Organize Sanayi Bolgesi
6935 ANKARA, Turkey

This product performance certificate is issued by Eurovent Certita Certification according to the certification rules:
ECP FIL - « Air Filters » in force at established date.

Ce certificat de performance produit est délivré par Eurovent Certita Certification dans les conditions fixées par le référentiel.
ECP FIL - « Filtrés à Air » en vigueur à date d'édition.

Pursuant to the decision notified by Eurovent Certita Certification, the right to use the mark ECP shall be granted to the beneficiary company for all products inside the defined scope according to "certify-all" principle and in the conditions defined by the certification program mentioned.
En vertu de la décision notifiée par Eurovent Certita Certification, le droit d'usage de la marque ECP, est accordé à la société qui en est bénéficiaire pour les tous les produits entrant dans le champ d'application défini selon le principe "certify-all" et dans les conditions définies par le programme de certification mentionné.

Unless withdrawn or suspended, this certificate remains valid as long as the requirements for the certification program framework are met. The validity of the certificate is to be verified on www.eurovent-certification.com
Sauf retrait ou suspension, ce certificat demeure valide tant que les conditions du référentiel du programme de certification sont respectées. La validité du certificat est à vérifier sur le site Internet www.eurovent-certification.com

THIS CERTIFICATE HAS BEEN ISSUED ON 03/07/2024
THIS CERTIFICATE IS VALID UNTIL 31/08/2025
CE CERTIFICAT A ÉTÉ EMIS LE 03/07/2024
CE CERTIFICAT EST VALIDE JUSQU'AU 31/08/2025



Organisme accrédité n° 5-0517 Certification Produits et Services selon la norme NF EN ISO/CEI 17065:2012
Portée disponible sur www.cofrac.fr
Accreditation #5-0517 Products and Services Certification according to NF EN ISO/CEI 17065:2012 -
Scope available on www.cofrac.fr
COFRAC est signataire des accords MLA d'EA.
COFRAC is signatory of EA MLA.
EA of EA members is available on www.eurovent-certification.com/ea-member

Paris, 3 juillet 2024

MANAGING BOARD MEMBER / MEMBRE DIRECTOIRE



1/2

EUROVENT CERTITA CERTIFICATION SAS au capital de 100 000 € - 34 rue Laffitte 75009 Paris - FRANCE
Tel. : 33 (0)1 75 44 71 71 - 513 133 637 RCS Paris - TVA FR 59513133637
CERTIFICATE TEMPLATE_ECP_Certify_Air_Rev2.0



CERTIFICATE
N° 09.09.434



Air Filters / Filtrés à Air

Granted on September 7, 2009 - Date 1ère admission 7 septembre 2009

This document is valid at the date of issue - Check the current validity on:
Document valable à la date d'émission - Vérifier la validité en cours sur :
www.eurovent-certification.com

Participant/Titulaire

MIKROPOR AS
Buyukselcuklu CaddeCi no.4 - Organize Sanayi Bolgesi
6935 ANKARA, Turkey

This product performance certificate is issued by Eurovent Certita Certification according to the certification rules:
ECP FIL - « Air Filters » in force at established date.

Ce certificat de performance produit est délivré par Eurovent Certita Certification dans les conditions fixées par le référentiel.
ECP FIL - « Filtrés à Air » en vigueur à date d'édition.

Pursuant to the decision notified by Eurovent Certita Certification, the right to use the mark ECP shall be granted to the beneficiary company for all products inside the defined scope according to "certify-all" principle and in the conditions defined by the certification program mentioned.
En vertu de la décision notifiée par Eurovent Certita Certification, le droit d'usage de la marque ECP, est accordé à la société qui en est bénéficiaire pour les tous les produits entrant dans le champ d'application défini selon le principe "certify-all" et dans les conditions définies par le programme de certification mentionné.

Unless withdrawn or suspended, this certificate remains valid as long as the requirements for the certification program framework are met. The validity of the certificate is to be verified on www.eurovent-certification.com
Sauf retrait ou suspension, ce certificat demeure valide tant que les conditions du référentiel du programme de certification sont respectées. La validité du certificat est à vérifier sur le site Internet www.eurovent-certification.com

THIS CERTIFICATE HAS BEEN ISSUED ON 03/07/2024
THIS CERTIFICATE IS VALID UNTIL 31/08/2025
CE CERTIFICAT A ÉTÉ EMIS LE 03/07/2024
CE CERTIFICAT EST VALIDE JUSQU'AU 31/08/2025



Organisme accrédité n° 5-0517 Certification Produits et Services selon la norme NF EN ISO/CEI 17065:2012
Portée disponible sur www.cofrac.fr
Accreditation #5-0517 Products and Services Certification according to NF EN ISO/CEI 17065:2012 -
Scope available on www.cofrac.fr
COFRAC est signataire des accords MLA d'EA.
COFRAC is signatory of EA MLA.
EA of EA members is available on www.eurovent-certification.com/ea-member

Paris, 3 juillet 2024

MANAGING BOARD MEMBER / MEMBRE DIRECTOIRE



1/2

EUROVENT CERTITA CERTIFICATION SAS au capital de 100 000 € - 34 rue Laffitte 75009 Paris - FRANCE
Tel. : 33 (0)1 75 44 71 71 - 513 133 637 RCS Paris - TVA FR 59513133637
CERTIFICATE TEMPLATE_ECP_Certify_Air_Rev2.0

TEM, 3D VE NANO

TEM / Taramalı Elektron Mikroskobu

Taramalı Elektron Mikroskobu (TEM) yeni geliştirilmiş materyallerin yüzey özelliklerinin belirlenmesinde kullanılır. Nano kaplamalı yüzeylerde, damlacıklı yapı oluşturmamayan eşit ve aralıksız ince lif oluşumları istenir. 1.000.000x büyütme oranına sahip TEM cihazı sayesinde nanofiberlerin morfolojisi kolaylıkla incelenebilmektedir. EDX tekniği ile numuneler veya numunelerin daha küçük bölgelerindeki elementer bileşimler analiz edilebilmektedir. Elektron mikroskobu ile yapılan EDX analizi, numuneyi bir tarayıcı elektron ışınına maruz bırakarak yapılmaktadır. Böylece numunenin elementer bileşimi belirlenebilmektedir.

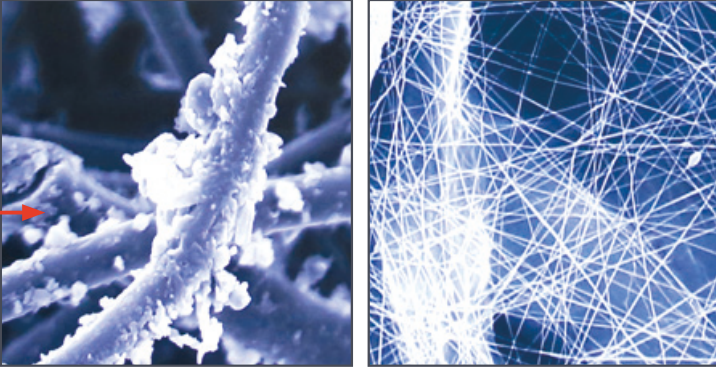

3D / Yazıcı Sistemi



Katmanlı üretim teknolojisi kullanan üç boyutlu yazıcı sayesinde tasarlanan ürünlerin prototipleri daha hızlı ve daha az maliyet ile üretilebilmektedir.

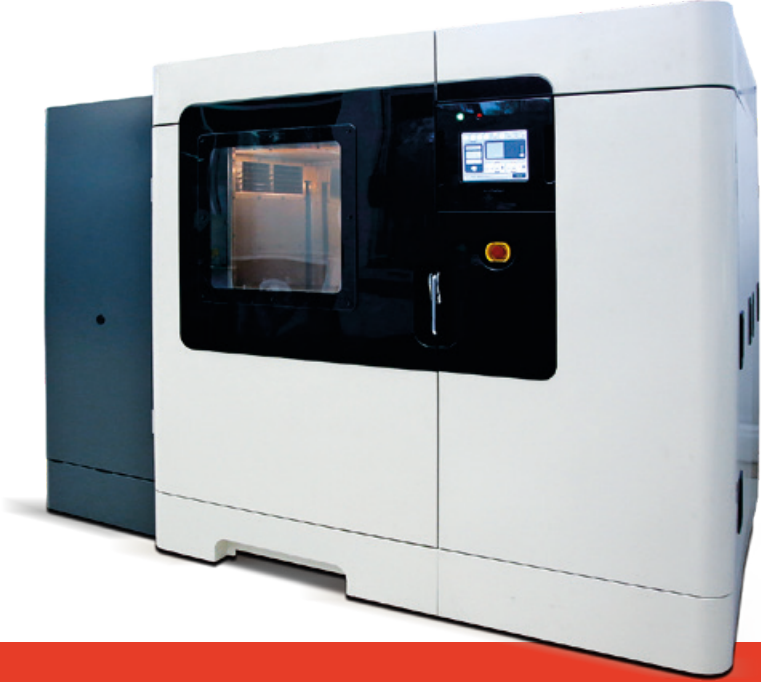

NANO / Nano Kaplama Sistemi



Filtre materyalleri, elektro lif çekimi yöntemi kullanan nanofiber kaplama makinesi sayesinde nano ölçekli lif ile kaplanabilmektedir. Materyalin nanofiber kaplanması ile zaten dayanıklı ve yüksek verimli olan filtre materyalleri daha da geliştirilebilmektedir.

Filtrenin daha az basınç düşümü ve daha fazla enerji verimliliğine sahip olabilmesi için nanofiber kaplamanın materyal üzerine eşit olarak dağıtılmış olması beklenir.



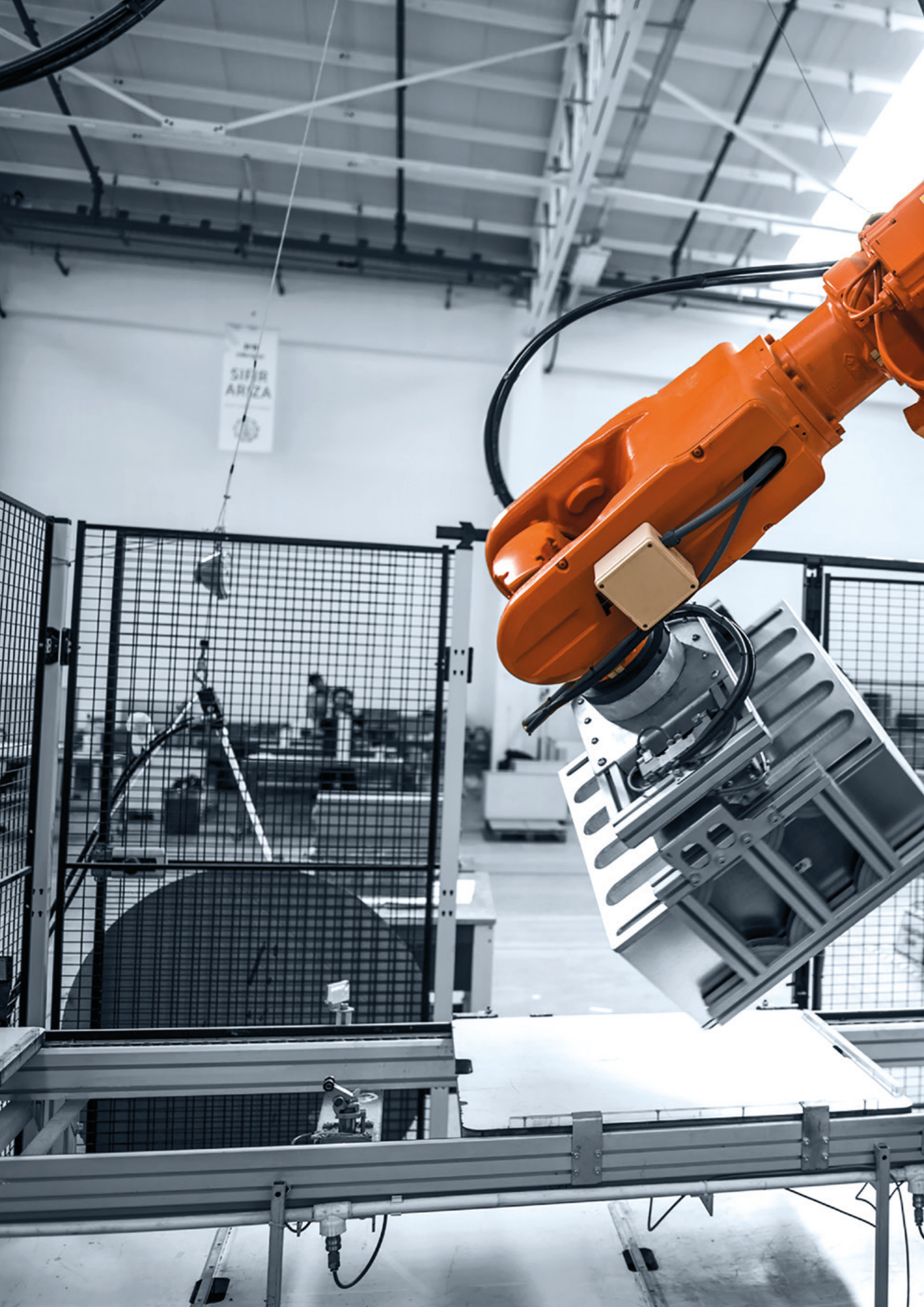



02

KABA FİLTRELER **G2-G3-G4**

MFM-RULO-PF	26
MFM-RULO-PB	27
MFM-RULO-PS, DS	28
MPM SERİSİ	30
MPP SERİSİ	32
MGP SERİSİ	34
MSKPN SERİSİ	36
MSKPN-HP SERİSİ	37
MSKP SERİSİ	38
MSKP MESH SERİSİ	39
MV-G SERİSİ	40
MPS KABA SERİSİ	41
MPR SERİSİ	42
MPR REVERSE SERİSİ	43

A close-up, high-angle photograph of a pleated filter element. The filter consists of multiple layers of pleated material, creating a series of parallel ridges and valleys. The lighting is dramatic, highlighting the texture and depth of the pleats. A dark, semi-transparent square is overlaid on the right side of the image, partially obscuring the filter's structure.

KABA FİLTRELER

► MFM-RULO-PF

KABA FİLTRELER ◀

Filtre Materyali	Sentetik
Son Basınç Düşümü	250 Pa
Çalışma Sıcaklığı	80 °C
Filtre Verimliliği*	G2-G3-G4
Filtre Sınıfı**	ISO Kaba

Kullanım Alanları

- HVAC ön filtresi
- Elektrik panoları
- Endüstriyel tesisler

Avantajlar

- Özel ölçüler
- Derinlemesine toz yükleme
- Yüksek toz tutma kapasitesi



Parça Numarası	EN 779:2012 Verimi	ISO 16890 Sınıfı	Ölçüler			Yüzey Alanı (m ²)	Debi (m ³ /h.m ²)	Basınç Düşümü (Pa)
			Genişlik (m)	Uzunluk (m)	Kalınlık (mm)			
MFM-175-2X20	G2	Kaba %30	2	20	10	40,00	1700	25
MFM-200-2X20	G3	Kaba %40	2	20	15	40,00	2500	25
MFM-270-2X20	G4	Kaba %60	2	20	20	40,00	3400	25

* EN 779:2012'ye göre ** ISO 16890'a göre



MFM-RULO-PB

KABA FİLTRELER

Filtre Materyali	Sentetik
Son Basınç Düşümü	450 Pa
Çalışma Sıcaklığı	80 °C
Filtre Verimliliği*	M5
Filtre Sınıfı**	ISO ePM10

Kullanım Alanları

- Boya kabinleri

Avantajlar

- Özel ölçüler
- Eşit hava dağılımı
- Eşit düz hava akışı



Parça Numarası	EN 779:2012 Verimi	ISO 16890 Sınıfı	Ölçüler			Yüzey Alanı (m ²)	Debi (m ³ /h.m ²)	Basınç Düşümü (Pa)
			Genişlik (m)	Uzunluk (m)	Kalınlık (mm)			
MFM-PB-600-2X20	M5	ISO ePM10 %50	2	20	20	40,00	800	25
MFM-PB-600-1X20	M5	ISO ePM10 %50	1	20	20	20,00	800	25

* EN 779:2012'ye göre ** ISO 16890'a göre



► MFM-RULO-PS, DS

KABA FİLTRELER ◀

Filtre Materyali	Cam elyafı
Son Basınç Düşümü	250 Pa
Çalışma Sıcaklığı	PS: 120 °C, DS: 100 °C
Filtre Verimliliği*	G2-G3-G4
Filtre Sınıfı**	ISO Kaba

Kullanım Alanları

- DS, HVAC ön filtresi
- Gaz türbin uygulamaları ön filtresi
- PS, Boya kabinleri

Avantajlar

- Özel ölçüler
- Yüksek toz tutma kapasitesi
- Düşük maliyet
- Makine hasarını önleme



Parça Numarası	EN 779:2012 Verimi	ISO 16890 Sınıfı	Ölçüler			Yüzey Alanı (m ²)	Debi (m ³ /h.m ²)	Basınç Düşümü (Pa)
			Genişlik (m)	Uzunluk (m)	Kalınlık (mm)			
MFM-PS-1"	G2	ISO Kaba %30	2	20	25	40,00	5000	25
MFM-PS-2"	G3	ISO Kaba %40	2	20	50	40,00	5000	35
MFM-PS-4"	G4	ISO Kaba %60	2	20	100	40,00	5000	40
MFM-DS-2"	G3	ISO Kaba %40	2	20	50	40,00	5000	35
MFM-DS-4"	G4	ISO Kaba %60	2	20	100	40,00	5000	40

* EN 779:2012'ye göre ** ISO 16890'a göre



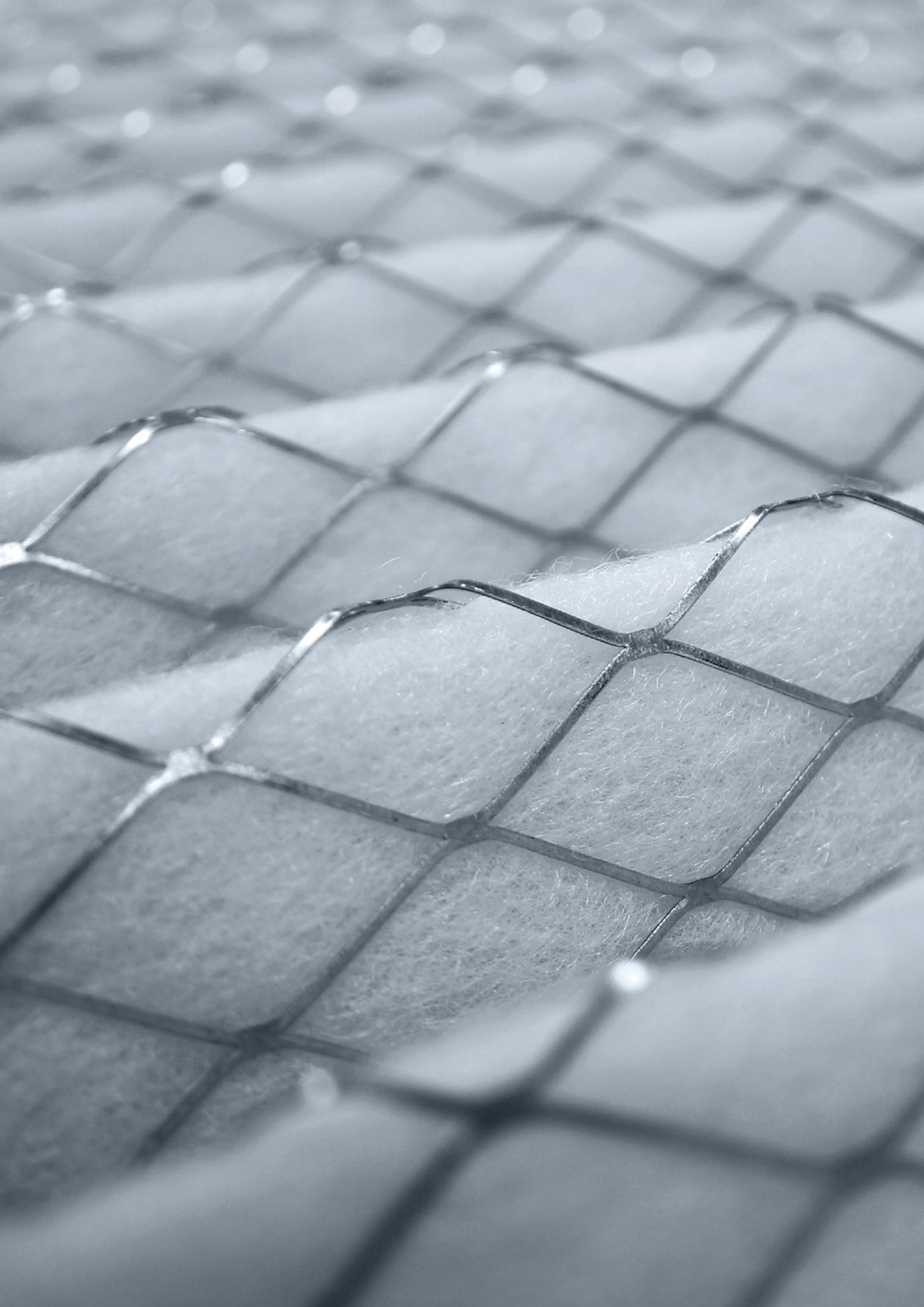

Filtre Materyali	Cam elyafı
Kasa	Karton veya Polipropilen
Son Basınç Düşümü	250 Pa
Çalışma Sıcaklığı	PS: 120 °C, DS: 100 °C
Filtre Verimliliği*	G2-G3-G4
Filtre Sınıfı**	ISO Kaba

Kullanım Alanları

- HVAC ve boya kabinleri ön filtresi

Avantajlar

- Bertaraf edilebilir
- Neme karşı dayanıklı karton kasa
- Yüksek toz tutma kapasitesi
- Düşük maliyet

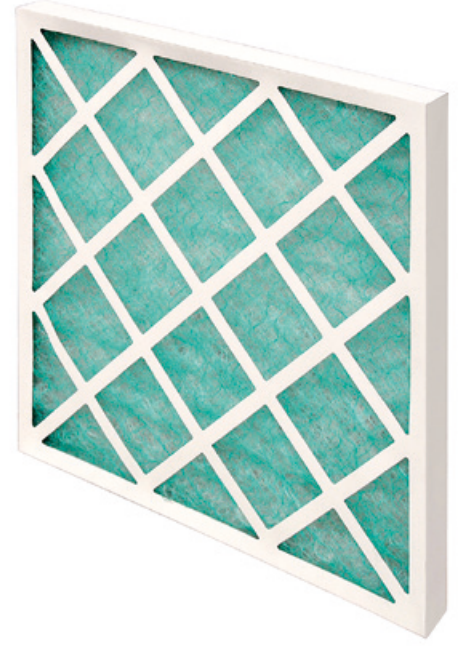

Parça Numarası	EN 779:2012 Verimi	ISO 16890 Sınıfı	Ölçüler			Yüzey Alanı (m ²)	Debi (m ³ /h)	Basınç Düşümü (Pa)
			Genişlik (mm)	Uzunluk (mm)	Derinlik (mm)			
MPM-289/595/20	G2	ISO Kaba %30	289	595	20	0,17	1700	30
MPM-495/595/20	G2	ISO Kaba %30	495	595	20	0,29	2500	30
MPM-595/595/20	G2	ISO Kaba %30	595	595	20	0,35	3400	30
MPM-495/495/20	G2	ISO Kaba %30	495	495	20	0,30	2400	30
MPM-242/495/20	G2	ISO Kaba %30	242	495	20	0,12	1200	30
MPM-395/495/20	G2	ISO Kaba %30	395	495	20	0,20	1850	30
MPM-395/624/20	G2	ISO Kaba %30	395	624	20	0,30	2400	30
MPM-495/624/20	G2	ISO Kaba %30	495	624	20	0,31	3000	30
MPM-289/595/45	G3	ISO Kaba %40	289	595	45	0,17	1700	45
MPM-495/595/45	G3	ISO Kaba %40	495	595	45	0,29	3000	45
MPM-595/595/45	G3	ISO Kaba %40	595	595	45	0,35	3400	45
MPM-495/495/45	G3	ISO Kaba %40	495	495	45	0,30	2400	45
MPM-242/495/45	G3	ISO Kaba %40	242	495	45	0,12	1650	45
MPM-395/495/45	G3	ISO Kaba %40	395	495	45	0,20	1850	45
MPM-395/624/45	G3	ISO Kaba %40	395	624	45	0,30	2400	45
MPM-495/624/45	G3	ISO Kaba %40	495	624	45	0,31	3000	45

* EN 779:2012'ye göre ** ISO 16890'a göre

Parça Numarası	EN 779:2012 Verimi	ISO 16890 Sınıfı	Ölçüler			Yüzey Alanı (m ²)	Debi (m ³ /h)	Basınç Düşümü (Pa)
			Genişlik (mm)	Uzunluk (mm)	Derinlik (mm)			
MPM-289/595/95	G4	ISO Kaba %60	289	595	95	0,17	1700	60
MPM-495/595/95	G4	ISO Kaba %60	495	595	95	0,29	2500	60
MPM-595/595/95	G4	ISO Kaba %60	595	595	95	0,35	3400	60
MPM-495/495/95	G4	ISO Kaba %60	495	495	95	0,25	2400	60
MPM-395/495/95	G4	ISO Kaba %60	395	495	95	0,20	1900	60
MPM-395/624/95	G4	ISO Kaba %60	395	624	95	0,25	2400	60
MPM-495/624/95	G4	ISO Kaba %60	495	624	95	0,31	3000	60
MPM-624/725/95	G4	ISO Kaba %60	624	725	95	0,45	4400	60

* EN 779:2012'ye göre ** ISO 16890'a göre



Filtre Materyali	Sentetik
Kasa	Karton
Son Basınç Düşümü	250 Pa
Çalışma Sıcaklığı	80 °C
Filtre Verimliliği*	G4
Filtre Sınıfı**	ISO Kaba

Kullanım Alanları

- HVAC ön filtresi

Avantajlar

- Bertaraf edilebilir
- Neme karşı dayanıklı karton kasa
- Düşük başlangıç fark basıncı
- Metal içermez
- Yakılabilir



Parça Numarası	EN 779:2012 Verimi	ISO 16890 Sınıfı	Ölçüler			Yüzey Alanı (m ²)	Debi (m ³ /h)	Basınç Düşümü (Pa)
			Genişlik (mm)	Uzunluk (mm)	Derinlik (mm)			
MPP-289/595/20-4K-SP-N	G4	ISO Kaba %70	289	595	20	0,24	1700	90
MPP-495/595/20-4K-SP-N	G4	ISO Kaba %70	495	595	20	0,42	2500	90
MPP-595/595/20-4K-SP-N	G4	ISO Kaba %70	595	595	20	0,50	3400	90
MPP-495/495/20-4K-SP-N	G4	ISO Kaba %70	495	495	20	0,35	2400	90
MPP-242/495/20-4K-SP-N	G4	ISO Kaba %70	242	495	20	0,17	1200	90
MPP-395/495/20-4K-SP-N	G4	ISO Kaba %70	395	495	20	0,28	1850	90
MPP-395/624/20-4K-SP-N	G4	ISO Kaba %70	395	624	20	0,35	2400	90
MPP-495/624/20-4K-SP-N	G4	ISO Kaba %70	495	624	20	0,44	3000	90
MPP-289/595/45-4K-SP-N	G4	ISO Kaba %70	289	595	45	0,60	1700	75
MPP-495/595/45-4K-SP-N	G4	ISO Kaba %70	495	595	45	1,00	2500	75
MPP-595/595/45-4K-SP-N	G4	ISO Kaba %70	595	595	45	1,20	3400	75
MPP-495/495/45-4K-SP-N	G4	ISO Kaba %70	495	495	45	0,85	2400	75
MPP-242/495/45-4K-SP-N	G4	ISO Kaba %70	242	495	45	0,41	1200	75
MPP-395/495/45-4K-SP-N	G4	ISO Kaba %70	395	495	45	0,67	1850	75
MPP-395/624/45-4K-SP-N	G4	ISO Kaba %70	395	624	45	0,84	2400	75
MPP-495/624/45-4K-SP-N	G4	ISO Kaba %70	495	624	45	1,10	3000	75

* EN 779:2012'ye göre ** ISO 16890'a göre

Parça Numarası	EN 779:2012 Verimi	ISO 16890 Sınıfı	Ölçüler			Yüzey Alanı (m ²)	Debi (m ³ /h)	Basınç Düşümü (Pa)
			Genişlik (mm)	Uzunluk (mm)	Derinlik (mm)			
MPP-289/595/95-4K-SP-N	G4	ISO Kaba %70	289	595	95	1,30	1700	70
MPP-495/595/95-4K-SP-N	G4	ISO Kaba %70	495	595	95	2,23	2500	70
MPP-595/595/95-4K-SP-N	G4	ISO Kaba %70	595	595	95	2,60	3400	70
MPP-495/495/95-4K-SP-N	G4	ISO Kaba %70	495	495	95	1,86	2400	70
MPP-395/495/95-4K-SP-N	G4	ISO Kaba %70	395	495	95	1,48	1900	70
MPP-395/624/95-4K-SP-N	G4	ISO Kaba %70	395	624	95	1,87	2400	70
MPP-495/624/95-4K-SP-N	G4	ISO Kaba %70	495	624	95	2,34	3000	70
MPP-624/725/95-4K-SP-N	G4	ISO Kaba %70	624	725	95	3,40	4400	70

* EN 779:2012'ye göre ** ISO 16890'a göre



Filtre Materyali	Sentetik
Kasa	Karton
Son Basınç Düşümü	250 Pa
Çalışma Sıcaklığı	80 °C
Filtre Verimliliği*	G4
Filtre Sınıfı**	ISO Kaba
Pile Ayırıcı	Termoplastik Yapıştırıcı

Kullanım Alanları

- HVAC ve gaz türbini uygulamaları ön filtresi

Avantajlar

- Bertaraf edilebilir
- Neme karşı dayanıklı karton kasa
- Düzgün ve eşit pileleme
- Özel ölçüler
- Metal içermez
- Yakılabilir



Parça Numarası	EN 779:2012 Verimi	ISO 16890 Sınıfı	Ölçüler			Yüzey Alanı (m ²)	Debi (m ³ /h)	Basınç Düşümü (Pa)
			Genişlik (mm)	Uzunluk (mm)	Derinlik (mm)			
MGP-292/595/45-4KNNG-S	G4	ISO Kaba %70	292	595	45	0,70	1700	65
MGP-492/595/45-4KNNG-S	G4	ISO Kaba %70	492	595	45	1,00	2500	65
MGP-595/595/45-4KNNG-S	G4	ISO Kaba %70	595	595	45	1,30	3400	65
MGP-292/595/95-4KNNG-S	G4	ISO Kaba %70	292	595	95	1,10	1700	50
MGP-492/595/95-4KNNG-S	G4	ISO Kaba %70	492	595	95	1,90	2500	50
MGP-595/595/95-4KNNG-S	G4	ISO Kaba %70	595	595	95	2,20	3400	50

* EN 779:2012'ye göre ** ISO 16890'a göre

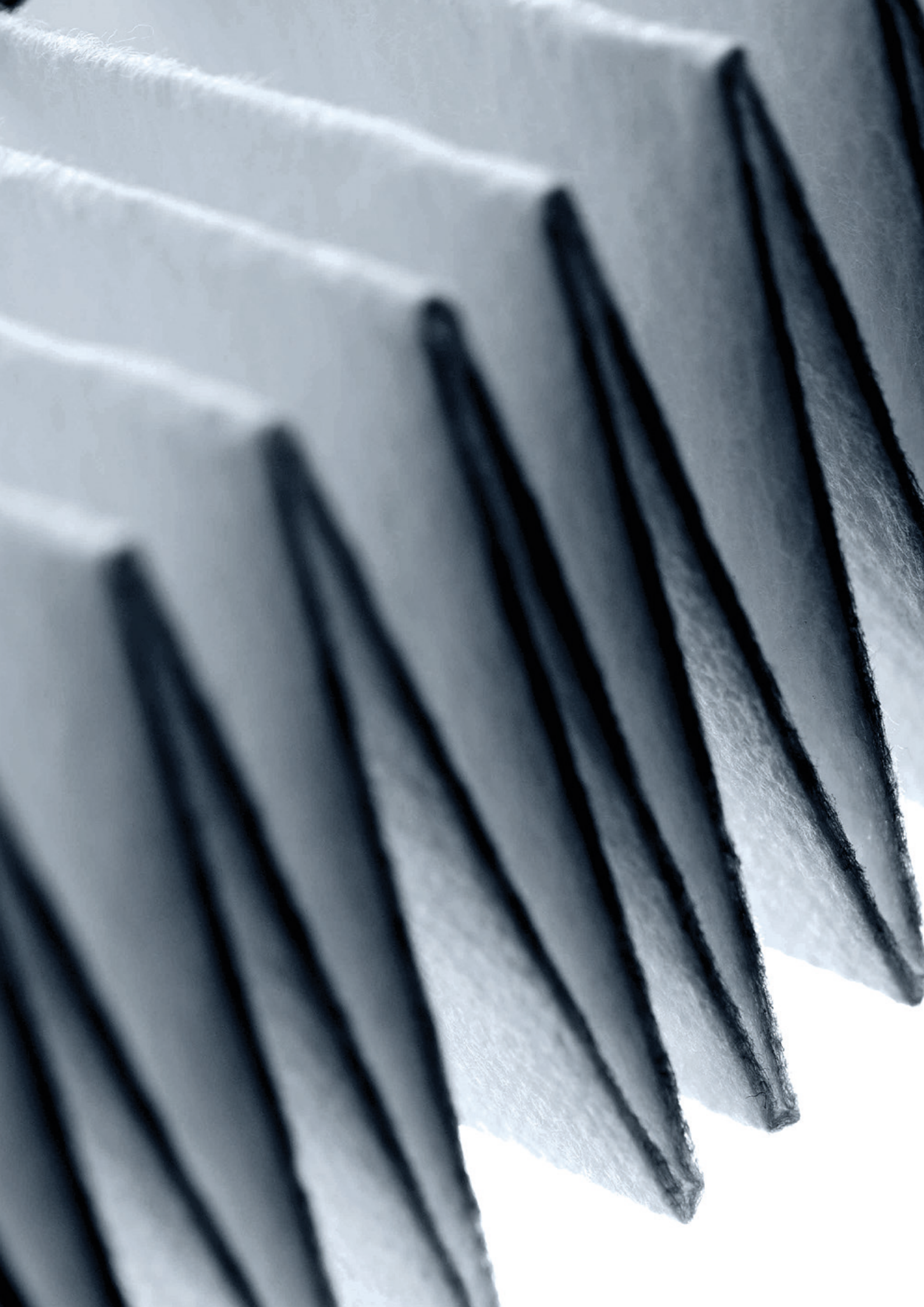

Filtre Materyali	Sentetik
Kasa	Plastik (ABS), Galvaniz Çelik, Paslanmaz Çelik
Son Basınç Düşümü	250 Pa
Çalışma Sıcaklığı	80 °C
Filtre Verimliliği*	G4
Filtre Sınıfı**	ISO Kaba
Sızdırmazlık Malzemesi	Poliüretan
Pile Ayırıcı	Termoplastik Yapıştırıcı
Conta	Opsiyonel



Kullanım Alanları

- Ön filtrasyon

Avantajlar

- Düzgün ve eşit pileleme
- Hafif ve rijit filtre
- Sızdırmaz

Parça Numarası	EN 779:2012 Verimi	ISO 16890 Sınıfı	Ölçüler			Yüzey Alanı (m ²)	Debi (m ³ /h)	Basınç Düşümü (Pa)
			Genişlik (mm)	Uzunluk (mm)	Derinlik (mm)			
MSKPN-287/592/48-4PKNNG	G4	ISO Kaba %70	287	592	48	0,70	1700	65
MSKPN-492/592/48-4PKNNG	G4	ISO Kaba %70	492	592	48	1,00	2500	65
MSKPN-592/592/48-4PKNNG	G4	ISO Kaba %70	592	592	48	1,30	3400	65
MSKPN-287/592/96-4PKNNG	G4	ISO Kaba %70	287	592	96	1,10	1700	55
MSKPN-492/592/96-4PKNNG	G4	ISO Kaba %70	492	592	96	1,90	2500	55
MSKPN-592/592/96-4PKNNG	G4	ISO Kaba %70	592	592	96	2,20	3400	55
MSKPN-287/592/150-4PKNNG	G4	ISO Kaba %70	287	592	150	1,80	1700	50
MSKPN-492/592/150-4PKNNG	G4	ISO Kaba %70	492	592	150	3,00	2500	50
MSKPN-592/592/150-4PKNNG	G4	ISO Kaba %70	592	592	150	3,60	3400	50

* EN 779:2012'ye göre ** ISO 16890'a göre

MSKPN-HP SERİSİ

KABA FİLTRELER

Filtre Materyali	Su Tutmayan Sentetik
Kasa	Plastik (ABS), Galvaniz Çelik, Paslanmaz Çelik
Son Basınç Düşümü	450 Pa
Çalışma Sıcaklığı	80 °C
Filtre Verimliliği*	G4
Filtre Sınıfı**	ISO Kaba
Sızdırmazlık Malzemesi	Poliüretan
Pile Ayırıcı	Plastik
Conta	Opsiyonel



Kullanım Alanları

- Gaz türbini birincil filtrasyon ve endüstriyel süreçler

Avantajlar

- Düzgün ve eşit pileleme
- Sağlam
- Su tutmayan materyal
- Sızdırmaz

Parça Numarası	EN 779:2012 Verimi	ISO 16890 Sınıfı	Ölçüler			Yüzey Alanı (m ²)	Debi (m ³ /h)	Basınç Düşümü (Pa)
			Genişlik (mm)	Uzunluk (mm)	Derinlik (mm)			
MSKPN-287/592/48-4PKNNG-HP-TR	G4	ISO Kaba %70	287	592	48	0,70	1700	65
MSKPN-492/592/48-4PKNNG-HP-TR	G4	ISO Kaba %70	492	592	48	1,00	2500	65
MSKPN-592/592/48-4PKNNG-HP-TR	G4	ISO Kaba %70	592	592	48	1,30	3400	65
MSKPN-287/592/96-4PKNNG-HP-TR	G4	ISO Kaba %70	287	592	96	1,10	1700	55
MSKPN-492/592/96-4PKNNG-HP-TR	G4	ISO Kaba %70	492	592	96	1,90	2500	55
MSKPN-592/592/96-4PKNNG-HP-TR	G4	ISO Kaba %70	592	592	96	2,20	3400	55
MSKPN-287/592/150-4PKNNG-HP-TR	G4	ISO Kaba %70	287	592	150	1,80	1700	50
MSKPN-492/592/150-4PKNNG-HP-TR	G4	ISO Kaba %70	492	592	150	3,00	2500	50
MSKPN-592/592/150-4PKNNG-HP-TR	G4	ISO Kaba %70	592	592	150	3,60	3400	50

* EN 779:2012'ye göre ** ISO 16890'a göre



Filtre Materyali	Sentetik
Kasa	Galvaniz Çelik, Paslanmaz Çelik
Son Basınç Düşümü	250 Pa
Çalışma Sıcaklığı	80 °C
Filtre Verimliliği*	G4
Filtre Sınıfı**	ISO Kaba
Conta	Opsiyonel

Kullanım Alanları

- HVAC ön filtresi

Avantajlar

- Hafif ve rijit filtre
- Düşük başlangıç fark basıncı



Parça Numarası	EN 779:2012 Verimi	ISO 16890 Sınıfı	Ölçüler			Yüzey Alanı (m ²)	Debi (m ³ /h)	Basınç Düşümü (Pa)
			Genişlik (mm)	Uzunluk (mm)	Derinlik (mm)			
MSKP-287/592/48-42GNNG	G4	ISO Kaba %60	287	592	48	0,40	1700	70
MSKP-492/592/48-42GNNG	G4	ISO Kaba %60	492	592	48	0,60	2500	70
MSKP-592/592/48-42GNNG	G4	ISO Kaba %60	592	592	48	0,80	3400	70
MSKP-287/592/96-42GNNG	G4	ISO Kaba %60	287	592	96	0,80	1700	45
MSKP-492/592/96-42GNNG	G4	ISO Kaba %60	492	592	96	1,20	2500	45
MSKP-592/592/96-42GNNG	G4	ISO Kaba %60	592	592	96	1,60	3400	45

* EN 779:2012'ye göre ** ISO 16890'a göre

MSKP MESH SERİSİ

KABA FİLTRELER

Filtre Materyali	Alüminyum Telden Örülmüş Ağ, Paslanmaz Çelik Telden Örülmüş Ağ
Kasa	Alüminyum, Galvaniz Çelik, Paslanmaz Çelik
Son Basınç Düşümü	250 Pa
Çalışma Sıcaklığı	200 °C
Filtre Verimliliği*	G1
Filtre Sınıfı**	ISO Kaba

Kullanım Alanları

- Gaz türbin uygulamaları ön filtresi
- Duman aspiratörleri, kıvılcım tutucu

Avantajlar

- Rijit filtre
- Düşük başlangıç fark basıncı
- Yıkanebilir

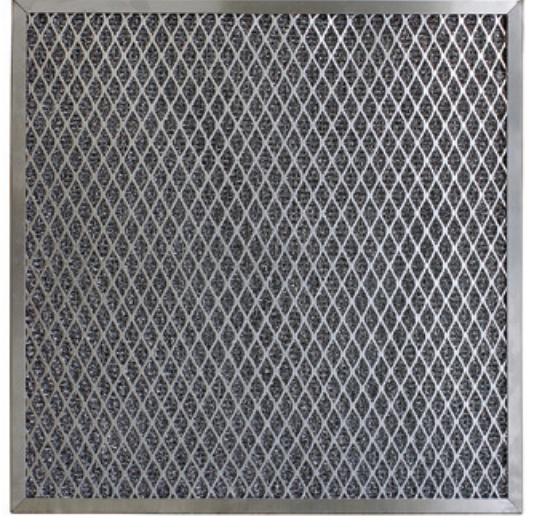

Parça Numarası	EN 779:2012 Verimi	ISO 16890 Sınıfı	Ölçüler			Debi (m ³ /h)	Basınç Düşümü (Pa)
			Genişlik (mm)	Uzunluk (mm)	Derinlik (mm)		
MSKP-287/592/48-A-ALMESH	G1	ISO Kaba %30	287	592	48	2250	60
MSKP-492/592/48-A-ALMESH	G1	ISO Kaba %30	492	592	48	3400	60
MSKP-592/592/48-A-ALMESH	G1	ISO Kaba %30	592	592	48	4250	60

* EN 779:2012'ye göre ** ISO 16890'a göre



Filtre Materyali	Sentetik
Kasa	PS
Son Basınç Düşümü	450 Pa
Çalışma Sıcaklığı	80 °C
Filtre Verimliliği*	G4
Filtre Sınıfı**	ISO Kaba
Conta	Opsiyonel
Sızdırmazlık Malzemesi	Poliüretan
Pile Ayırıcı	Pile Üstü Termoplastik Yapıştırıcı
Çerçeve Kalınlığı	20 mm, 25 mm

Kullanım Alanları

- Gaz türbin uygulamalarında nem ayırıcı

Avantajlar

- Kompakt dizayn
- Ters akış



Parça Numarası	EN 779:2012 Verimi	ISO 16890 Sınıfı	Ölçüler			Yüzey Alanı (m ²)	Debi (m ³ /h)	Basınç Düşümü (Pa)
			Genişlik (mm)	Uzunluk (mm)	Derinlik (mm)			
MV-G4-01	G4	ISO Kaba %60	592	292	292	3,00	1750	80
MV-G4-02	G4	ISO Kaba %60	592	492	292	5,00	2800	80
MV-G4-03	G4	ISO Kaba %60	592	592	292	6,00	3400	80
MX-G4-01	G4	ISO Kaba %60	592	292	440	4,50	1750	60
MX-G4-02	G4	ISO Kaba %60	592	492	440	7,50	2800	60
MX-G4-03	G4	ISO Kaba %60	592	592	440	9,00	3400	60

* EN 779:2012'ye göre ** ISO 16890'a göre

MPS KABA SERİSİ

KABA FİLTRELER

Filtre Materyali	Sentetik
Kasa	Galvaniz Çelik
Son Basınç Düşümü	250 Pa
Çalışma Sıcaklığı	80 °C
Filtre Verimliliği*	G3-G4
Filtre Sınıfı**	ISO Kaba

Kullanım Alanları

- Genel havalandırma ve iklimlendirme ekipmanları

Avantajlar

- Yüksek toz tutma kapasitesi
- Düşük başlangıç fark basıncı
- Ultrasonic kaynaklı kendinden destekli konik cepler



Parça Numarası	EN 779:2012 Verimi	ISO 16890 Sınıfı	Ölçüler			Yüzey Alanı (m ²)	Debi (m ³ /h)	Basınç Düşümü (Pa)	Cep Adedi
			Genişlik (mm)	Uzunluk (mm)	Çerçeve Dahil Derinlik (mm)				
MPS-3-06600-03	G3	ISO Kaba %50	592	592	622	5,00	3400	40	6
MPS-3-05600-02	G3	ISO Kaba %50	490	592	622	4,20	2800	40	5
MPS-3-03600-01	G3	ISO Kaba %50	287	592	622	2,50	1700	40	3
MPS-3-06360-03	G3	ISO Kaba %50	592	592	382	3,00	3400	45	6
MPS-3-05360-02	G3	ISO Kaba %50	490	592	382	2,50	2800	45	5
MPS-3-03360-01	G3	ISO Kaba %50	287	592	382	1,50	1700	45	3
MPS-4-06600-03	G4	ISO Kaba %60	592	592	622	5,00	3400	50	6
MPS-4-05600-02	G4	ISO Kaba %60	490	592	622	4,20	2800	50	5
MPS-4-03600-01	G4	ISO Kaba %60	287	592	622	2,50	1700	50	3
MPS-4-06360-03	G4	ISO Kaba %60	592	592	382	3,00	3400	60	6
MPS-4-05360-02	G4	ISO Kaba %60	490	592	382	2,50	2800	60	5
MPS-4-03360-01	G4	ISO Kaba %60	287	592	382	1,50	1700	60	3

* EN 779:2012'ye göre ** ISO 16890'a göre



Filtre Materyali	Sentetik
Kasa	Kalıplanmış Plastik Kasa
Son Basınç Düşümü	450 Pa
Çalışma Sıcaklığı	80 °C
Filtre Verimliliği*	G4-M5-M6
Filtre Sınıfı**	ISO Kaba - ISO ePM10

Kullanım Alanları

- Otomotiv endüstrisi
- Gaz türbini hava emiş filtresi
- Binalar, endüstriyel tesisler, gıda üretim süreçleri ve laboratuvarlar için genel havalandırma ve iklimlendirme ekipmanları

Avantajlar

- Yüksek toz tutma kapasitesi
- Düşük başlangıç fark basıncı
- Kendinden destekli sabit torba filtre
- Yakılabilir



Parça Numarası	EN 779:2012 Verimi	ISO 16890 Sınıfı	Ölçüler			Yüzey Alanı (m ²)	Debi (m ³ /h)	Basınç Düşümü (Pa)	Cep Adedi	Enerji (***)
			Genişlik (mm)	Uzunluk (mm)	Çerçeve Dahil Derinlik (mm)					
MPRE-4-06600-03	G4	ISO Kaba %60	595	595	622	5,00	3400	45	6	-
MPRE-4-03600-01	G4	ISO Kaba %60	287	595	622	2,50	1700	45	3	-
MPRE-4-06360-03	G4	ISO Kaba %60	595	595	382	3,00	3400	50	6	-
MPRE-4-03360-01	G4	ISO Kaba %60	287	595	382	1,50	1700	50	3	-
MPRE-4-08600-03	G4	ISO Kaba %60	595	595	622	6,40	3400	45	8	-
MPRE-4-04600-01	G4	ISO Kaba %60	287	595	622	3,20	1700	45	4	-
MPRE-4-08360-03	G4	ISO Kaba %60	595	595	382	3,90	3400	50	8	-
MPRE-4-04360-01	G4	ISO Kaba %60	287	595	382	1,90	1700	50	4	-
MPRE-5-06600-03	M5	ISO ePM10 %50	595	595	622	5,00	3400	60	6	D
MPRE-5-03600-01	M5	ISO ePM10 %50	287	595	622	2,50	1700	60	3	D
MPRE-5-08600-03	M5	ISO ePM10 %50	595	595	622	6,40	3400	61	8	D
MPRE-5-04600-01	M5	ISO ePM10 %50	287	595	622	3,20	1700	61	4	D
MPRE-6-08600-03	M6	ISO ePM10 %60	595	595	622	6,40	3400	69	8	C
MPRE-6-04600-01	M6	ISO ePM10 %60	287	595	622	3,20	1700	69	4	C



* EN 779:2012'ye göre ** ISO 16890'a göre *** Eurovent 4/21-2019'a göre

"-" işaretli modeller Eurovent sertifikalı değildir.

MPR REVERSE SERİSİ

KABA FİLTRELER

Filtre Materyali	Sentetik
Kasa	Kalıplanmış Plastik Kasa
Son Basınç Düşümü	450 Pa
Çalışma Sıcaklığı	80 °C
Filtre Verimliliği*	G4-M5-M6
Filtre Sınıfı**	ISO Kaba - ISO ePM10

Kullanım Alanları

- Gaz türbini hava emiş sistemleri
- Turbo kompresörler, dizel ve gaz motorları

Avantajlar

- Yüksek toz tutma kapasitesi
- Düşük başlangıç fark basıncı
- Entegre plastik destek
- Yakılabilir



Parça Numarası	EN 779:2012 Verimi	ISO 16890 Sınıfı	Ölçüler			Yüzey Alanı (m ²)	Debi (m ³ /h)	Basınç Düşümü (Pa)	Cep Adedi
			Genişlik (mm)	Uzunluk (mm)	Çerçeve Dahil Derinlik (mm)				
MPR-4-06360-03-R	G4	ISO Kaba %60	592	592	382	3,00	3400	35	6

* EN 779:2012'ye göre ** ISO 16890'a göre



03

HASSAS FİLTRELER M5-F9

MPS HASSAS SERİ	46
MPS HASSAS PLASTİK SERİ	48
MPS NANOWAVE SERİSİ	50
MPG SERİSİ	52
MPF SERİSİ KARTON	56
MPF SERİSİ	58
MC SERİSİ	60
MV-HT PLASTİK SERİSİ	62
MV SERİSİ	63
MV-ACX SERİSİ	64
MVX SERİSİ	65
MVEE SERİSİ	66
MW SERİSİ	67
MV SERİSİ TEK HÜCRELİ V FİLTRE	68

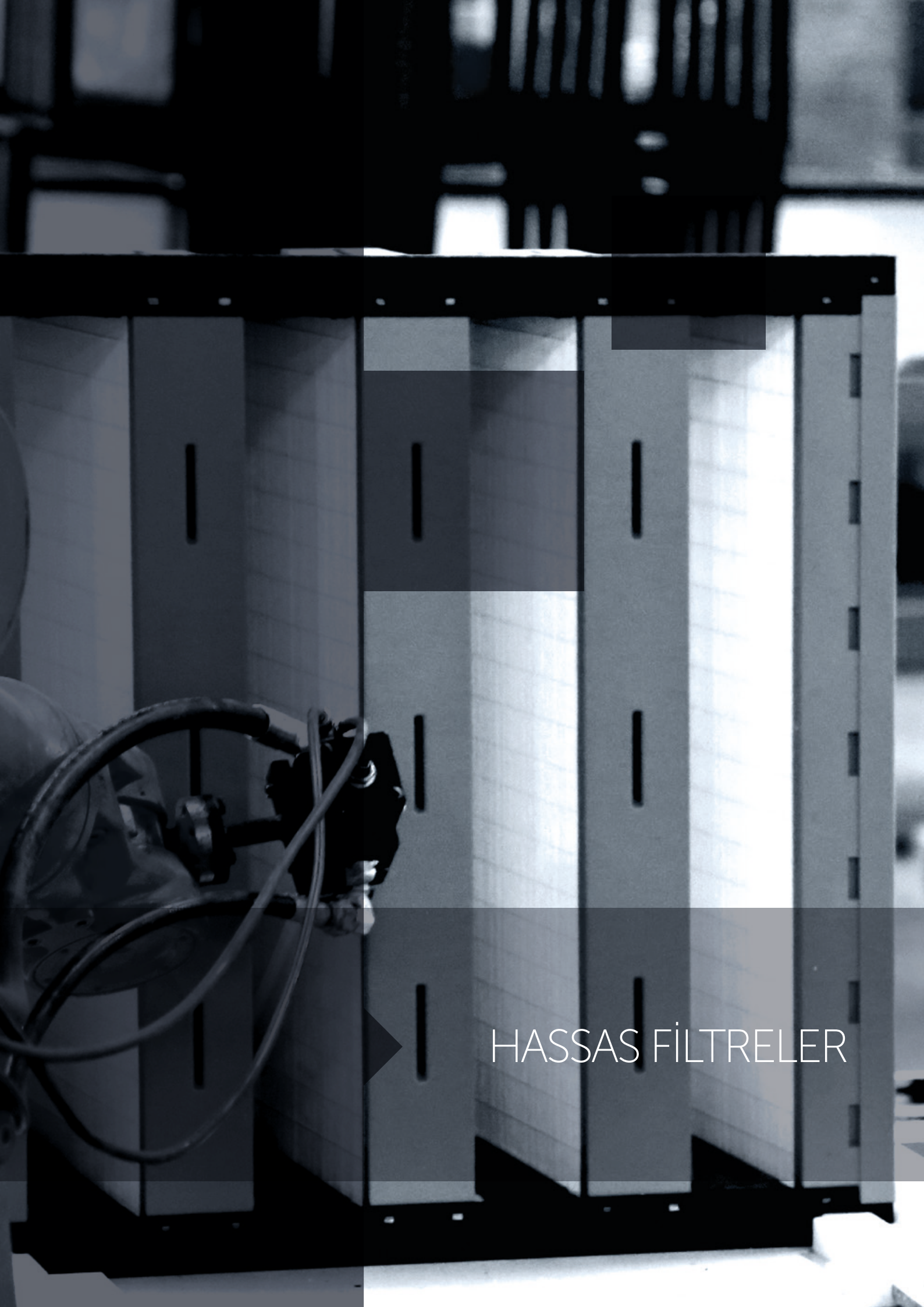

HASSAS FİLTRELER

MPS HASSAS SERİ

HASSAS FİLTRELER

Filtre Materyali	Sentetik
Kasa	Galvaniz Çelik
Son Basınç Düşümü	300 Pa
Çalışma Sıcaklığı	80 °C
Filtre Verimliliği*	M5-M6-F7-F8
Filtre Sınıfı**	ISO ePM10 / ISO ePM2,5 / ISO ePM1
Materyal Rengi	M5: Beyaz / M6: Yeşil / F7: Pembe / F8: Sarı



Kullanım Alanları

- HVAC

Avantajlar

- Düşük başlangıç fark basıncı

Parça Numarası	EN 779:2012 Verimi	ISO 16890 Sınıfı	Ölçüler			Yüzey Alanı (m ²)	Debi (m ³ /h)	Basınç Düşümü (Pa)	Çep Adedi	Enerji (***)
			Genişlik (mm)	Uzunluk (mm)	Çerçeve Dahil Derinlik (mm)					
MPS-5-06560-03	M5	ISO ePM10 %55	592	592	582	4,60	2250	40	6	E
MPS-5-05560-02	M5	ISO ePM10 %55	490	592	582	3,90	1870	40	5	E
MPS-5-03560-01	M5	ISO ePM10 %55	287	592	582	2,30	1125	40	3	E
MPS-5-06460-03	M5	ISO ePM10 %55	592	592	482	3,80	2250	50	6	E
MPS-5-05460-02	M5	ISO ePM10 %55	490	592	482	3,20	1870	50	5	E
MPS-5-03460-01	M5	ISO ePM10 %55	287	592	482	1,90	1125	50	3	E
MPS-5-06380-03	M5	ISO ePM10 %55	592	592	402	3,10	2250	55	6	E
MPS-5-05380-02	M5	ISO ePM10 %55	490	592	402	2,60	1870	55	5	E
MPS-5-03380-01	M5	ISO ePM10 %55	287	592	402	1,60	1125	55	3	E
MPS-5-06500-07	M5	ISO ePM10 %55	500	500	522	3,50	2100	35	6	-
MPS-5-08500-07	M5	ISO ePM10 %55	500	500	522	4,50	2100	40	8	-
MPS-6-06765-03	M6	ISO ePM10 %65	592	592	787	6,30	2550	50	6	E
MPS-6-05765-02	M6	ISO ePM10 %65	490	592	787	5,30	2050	50	5	E
MPS-6-03765-01	M6	ISO ePM10 %65	287	592	787	3,20	1275	50	3	E
MPS-6-06560-03	M6	ISO ePM10 %65	592	592	582	4,60	2250	50	6	E
MPS-6-05560-02	M6	ISO ePM10 %65	490	592	582	3,90	1870	50	5	E
MPS-6-03560-01	M6	ISO ePM10 %65	287	592	582	2,30	1125	50	3	E
MPS-6-08765-03	M6	ISO ePM10 %65	592	592	787	8,20	2550	40	8	E
MPS-6-06765-02	M6	ISO ePM10 %65	490	592	787	6,20	2050	40	6	E
MPS-6-04765-01	M6	ISO ePM10 %65	287	592	787	4,10	1275	40	4	E



* EN 779:2012'ye göre ** ISO 16890'a göre *** Eurovent 4/21-2019'a göre

"-" işaretli modeller Eurovent sertifikalı değildir.

MPS HASSAS SERİ

HASSAS FİLTRELER

Parça Numarası	EN 779:2012 Verimi	ISO 16890 Sınıfı	Ölçüler			Yüzey Alanı (m ²)	Debi (m ³ /h)	Basınç Düşümü (Pa)	Cep Adedi	Enerji (***)
			Genişlik (mm)	Uzunluk (mm)	Çerçeve Dahil Derinlik (mm)					
MPS-6-08560-03	M6	ISO ePM10 %65	592	592	582	6,00	2250	40	8	E
MPS-6-06560-02	M6	ISO ePM10 %65	490	592	582	4,50	1870	40	6	E
MPS-6-04560-01	M6	ISO ePM10 %65	287	592	582	3,00	1125	40	4	E
MPS-6-06500-07	M6	ISO ePM10 %65	500	500	522	3,50	2100	45	6	-
MPS-6-08500-07	M6	ISO ePM10 %65	500	500	522	4,50	2100	50	8	-
MPS-7-06765-03	F7	ISO ePM2,5 %65	592	592	787	6,30	2550	80	6	E
MPS-7-05765-02	F7	ISO ePM2,5 %65	490	592	787	5,30	2050	80	5	E
MPS-7-03765-01	F7	ISO ePM2,5 %65	287	592	787	3,20	1275	80	3	E
MPS-7-06560-03	F7	ISO ePM2,5 %65	592	592	582	4,60	2250	80	6	E
MPS-7-05560-02	F7	ISO ePM2,5 %65	490	592	582	3,90	1870	80	5	E
MPS-7-03560-01	F7	ISO ePM2,5 %65	287	592	582	2,30	1125	80	3	E
MPS-7-08765-03	F7	ISO ePM2,5 %65	592	592	787	8,20	2550	70	8	E
MPS-7-06765-02	F7	ISO ePM2,5 %65	490	592	787	6,20	2050	70	6	E
MPS-7-04765-01	F7	ISO ePM2,5 %65	287	592	787	4,10	1275	70	4	E
MPS-7-08560-03	F7	ISO ePM2,5 %65	592	592	582	6,00	2250	70	8	E
MPS-7-06560-02	F7	ISO ePM2,5 %65	490	592	582	4,50	1870	70	6	E
MPS-7-04560-01	F7	ISO ePM2,5 %65	287	592	582	3,00	1125	70	4	E
MPS-7-06500-07	F7	ISO ePM2,5 %65	500	500	522	3,50	2100	70	6	-
MPS-7-08500-07	F7	ISO ePM2,5 %65	500	500	522	4,50	2100	75	8	-
MPS-8-06765-03	F8	ISO ePM1 %70	592	592	787	6,30	2550	115	6	E
MPS-8-05765-02	F8	ISO ePM1 %70	490	592	787	5,30	2050	115	5	E
MPS-8-03765-01	F8	ISO ePM1 %70	287	592	787	3,20	1275	115	3	E
MPS-8-06560-03	F8	ISO ePM1 %70	592	592	582	4,60	2250	115	6	E
MPS-8-05560-02	F8	ISO ePM1 %70	490	592	582	3,90	1870	115	5	E
MPS-8-03560-01	F8	ISO ePM1 %70	287	592	582	2,30	1125	115	3	E
MPS-8-08765-03	F8	ISO ePM1 %70	592	592	787	8,20	2550	100	8	E
MPS-8-06765-02	F8	ISO ePM1 %70	490	592	787	6,20	2050	100	6	E
MPS-8-04765-01	F8	ISO ePM1 %70	287	592	787	4,10	1275	100	4	E
MPS-8-08560-03	F8	ISO ePM1 %70	592	592	582	6,00	2250	100	8	E
MPS-8-06560-02	F8	ISO ePM1 %70	490	592	582	4,50	1870	100	6	E
MPS-8-04560-01	F8	ISO ePM1 %70	287	592	582	3,00	1125	100	4	E
MPS-8-06500-07	F8	ISO ePM1 %70	500	500	522	3,50	2100	85	6	-
MPS-8-08500-07	F8	ISO ePM1 %70	500	500	522	4,50	2100	90	8	-



* EN 779:2012'ye göre ** ISO 16890'a göre *** Eurovent 4/21-2019'a göre

"-" işaretli modeller Eurovent sertifikalı değildir.

MPS HASSAS PLASTİK SERİ

HASSAS FİLTRELER

Filtre Materyali	Sentetik
Kasa	Plastik (PS)
Son Basınç Düşümü	450 Pa
Çalışma Sıcaklığı	80 °C
Filtre Verimliliği*	M5-M6-F7-F8
Filtre Sınıfı**	ISO ePM10 / ISO ePM2,5 / ISO ePM1
Materyal Rengi	M5: Beyaz / M6: Yeşil / F7: Pembe / F8: Sarı

Kullanım Alanları

- HVAC

Avantajlar

- Düşük başlangıç fark basıncı



Parça Numarası	EN 779:2012 Verimi	ISO 16890 Sınıfı	Ölçüler			Yüzey Alanı (m ²)	Debi (m ³ /h)	Basınç Düşümü (Pa)	Cep Adedi	Enerji (***)
			Genişlik (mm)	Uzunluk (mm)	Çerçeve Dahil Derinlik (mm)					
MPS-5-06560-03P	M5	ISO ePM10 %55	592	592	582	4,60	2250	45	6	E
MPS-5-03560-01P	M5	ISO ePM10 %55	287	592	582	2,30	1125	45	3	E
MPS-5-06460-03P	M5	ISO ePM10 %55	592	592	482	3,80	2250	55	6	E
MPS-5-03460-01P	M5	ISO ePM10 %55	287	592	482	1,90	1125	55	3	E
MPS-5-06380-03P	M5	ISO ePM10 %55	592	592	402	3,10	2250	60	6	E
MPS-5-03380-01P	M5	ISO ePM10 %55	287	592	402	1,6	1125	60	3	E
MPS-5-06500-07P	M5	ISO ePM10 %55	500	500	522	3,50	2100	35	6	-
MPS-5-08500-07P	M5	ISO ePM10 %55	500	500	522	4,50	2100	40	8	-
MPS-6-06765-03P	M6	ISO ePM10 %65	592	592	787	6,30	2550	55	6	E
MPS-6-03765-01P	M6	ISO ePM10 %65	287	592	787	3,20	1275	55	3	E
MPS-6-06560-03P	M6	ISO ePM10 %65	592	592	582	4,60	2250	55	6	E
MPS-6-03560-01P	M6	ISO ePM10 %65	287	592	582	2,30	1125	55	3	E
MPS-6-08765-03P	M6	ISO ePM10 %65	592	592	787	8,20	2550	45	8	E
MPS-6-04765-01P	M6	ISO ePM10 %65	287	592	787	4,10	1275	45	4	E
MPS-6-08560-03P	M6	ISO ePM10 %65	592	592	582	6,00	2250	45	8	E
MPS-6-04560-01P	M6	ISO ePM10 %65	287	592	582	3,00	1125	45	4	E
MPS-6-06500-07P	M6	ISO ePM10 %65	500	500	522	3,50	2100	45	6	-
MPS-6-08500-07P	M6	ISO ePM10 %65	500	500	522	4,50	2100	50	8	-



* EN 779:2012'ye göre ** ISO 16890'a göre *** Eurovent 4/21-2019'a göre

"-" işaretli modeller Eurovent sertifikalı değildir.

Parça Numarası	EN 779:2012 Verimi	ISO 16890 Sınıfı	Ölçüler			Yüzey Alanı (m ²)	Debi (m ³ /h)	Basınç Düşümü (Pa)	Cep Adedi	Enerji (***)
			Genişlik (mm)	Uzunluk (mm)	Çerçeve Dahil Derinlik (mm)					
MPS-7-06765-03P	F7	ISO ePM2,5 %65	592	592	787	6,30	2550	90	6	E
MPS-7-03765-01P	F7	ISO ePM2,5 %65	287	592	787	3,20	1275	90	3	E
MPS-7-06560-03P	F7	ISO ePM2,5 %65	592	592	582	4,60	2250	90	6	E
MPS-7-03560-01P	F7	ISO ePM2,5 %65	287	592	582	2,30	1125	90	3	E
MPS-7-08765-03P	F7	ISO ePM2,5 %65	592	592	787	8,20	2550	80	8	E
MPS-7-04765-01P	F7	ISO ePM2,5 %65	287	592	787	4,10	1275	80	4	E
MPS-7-08560-03P	F7	ISO ePM2,5 %65	592	592	582	6,00	2250	80	8	E
MPS-7-04560-01P	F7	ISO ePM2,5 %65	287	592	582	3,00	1125	80	4	E
MPS-7-06500-07P	F7	ISO ePM1 %55	500	500	522	3,50	2100	70	6	-
MPS-7-08500-07P	F7	ISO ePM1 %55	500	500	522	4,50	2100	75	8	-
MPS-8-06765-03P	F8	ISO ePM1 %65	592	592	787	6,30	2550	125	6	E
MPS-8-03765-01P	F8	ISO ePM1 %65	287	592	787	3,20	1275	125	3	E
MPS-8-06560-03P	F8	ISO ePM1 %65	592	592	582	4,60	2250	125	6	E
MPS-8-03560-01P	F8	ISO ePM1 %65	287	592	582	2,30	1125	125	3	E
MPS-8-08765-03P	F8	ISO ePM1 %65	592	592	787	8,20	2550	110	8	E
MPS-8-04765-01P	F8	ISO ePM1 %65	287	592	787	4,10	1275	110	4	E
MPS-8-08560-03P	F8	ISO ePM1 %65	592	592	582	6,00	2250	110	8	E
MPS-8-04560-01P	F8	ISO ePM1 %65	287	592	582	3,00	1125	110	4	E
MPS-8-06500-07P	F8	ISO ePM1 %70	500	500	522	3,50	2100	85	6	-
MPS-8-08500-07P	F8	ISO ePM1 %70	500	500	522	4,50	2100	90	8	-

* EN 779:2012'ye göre ** ISO 16890'a göre *** Eurovent 4/21-2019'a göre

"-" işaretli modeller Eurovent sertifikalı değildir.



► MPS NANOWAVE SERİSİ

HASSAS FİLTRELER ◀

Filtre Materyali	Sentetik NANOWAVE
Kasa	Galvaniz Çelik, Paslanmaz Çelik,
Son Basınç Düşümü	300 Pa
Çalışma Sıcaklığı	80 °C
Maks. Bağıl Nem	%100 RH
Filtre Verimliliği*	M6-F9
Filtre Sınıfı**	ISO ePM2,5-ISO ePM1
Conta	Opsiyonel

Kullanım Alanları

- Genel havalandırma ve iklimlendirme ekipmanları

Avantajlar

- Yüksek toz tutma kapasitesi
- Düşük başlangıç fark basıncı
- Kendinden destekli sabit torba filtre
- Yakılabilir



Parça Numarası	EN 779:2012 Verimi	ISO 16890 Sınıfı	Ölçüler			Yüzey Alanı (m ²)	Debi (m ³ /h)	Basınç Düşümü (Pa)	Cep Adedi	Enerji (***)
			Genişlik (mm)	Uzunluk (mm)	Çerçeve Dahil Derinlik (mm)					
MPS-6-8-635-592/592-G-N-H22-NW	M6	ISO ePM10 %50	592	592	657	6,80	3400	55	8	D
MPS-6-6-635-492/592-G-N-H22-NW	M6	ISO ePM10 %50	492	592	657	5,10	2800	55	6	D
MPS-6-4-635-287/592-G-N-H22-NW	M6	ISO ePM10 %50	287	592	657	3,40	1700	55	4	D
MPS-7-8-635-592/592-G-N-H22-NW	F7	ISO ePM2,5 %60	592	592	657	6,80	3400	75	8	C
MPS-7-6-635-492/592-G-N-H22-NW	F7	ISO ePM2,5 %60	492	592	657	5,10	2800	75	6	C
MPS-7-4-635-287/592-G-N-H22-NW	F7	ISO ePM2,5 %60	287	592	657	3,40	1700	75	4	C

* EN 779:2012'ye göre ** ISO 16890'a göre *** Eurovent 4/21-2019'a göre



Parça Numarası	EN 779:2012 Verimi	ISO 16890 Sınıfı	Ölçüler			Yüzey Alanı (m ²)	Debi (m ³ /h)	Basınç Düşümü (Pa)	Cep Adedi	Enerji (***)
			Genişlik (mm)	Uzunluk (mm)	Çerçeve Dahil Derinlik (mm)					
MPS-8-8-635-592/592-G-N-H22-NW	F8	ISO ePM1 %65	592	592	657	6,80	3400	80	8	C
MPS-8-6-635-492/592-G-N-H22-NW	F8	ISO ePM1 %65	492	592	657	5,10	2800	80	6	C
MPS-8-4-635-287/592-G-N-H22-NW	F8	ISO ePM1 %65	287	592	657	3,40	1700	80	4	C
MPS-9-8-635-592/592-G-N-H22-NW	F9	ISO ePM1 %85	592	592	657	6,80	3400	120	8	C
MPS-9-6-635-492/592-G-N-H22-NW	F9	ISO ePM1 %85	492	592	657	5,10	2800	120	6	C
MPS-9-4-635-287/592-G-N-H22-NW	F9	ISO ePM1 %85	287	592	657	3,40	1700	120	4	C
MPS-7-8-635-592/592-G-N-H22-NW-EDHC	F7	ISO ePM1 %60	592	592	657	6,80	3400	70	8	A
MPS-7-6-635-492/592-G-N-H22-NW-EDHC	F7	ISO ePM1 %60	492	592	657	5,10	2800	70	6	A
MPS-7-4-635-287/592-G-N-H22-NW-EDHC	F7	ISO ePM1 %60	287	592	657	3,40	1700	70	4	A
MPS-9-8-635-592/592-G-N-H22-NW-EDHC	F9	ISO ePM1 %90	592	592	657	6,80	3400	90	8	A
MPS-9-6-635-492/592-G-N-H22-NW-EDHC	F9	ISO ePM1 %90	492	592	657	5,10	2800	90	6	A
MPS-9-4-635-287/592-G-N-H22-NW-EDHC	F9	ISO ePM1 %90	287	592	657	3,40	1700	90	4	A

* EN 779:2012'ye göre ** ISO 16890'a göre *** Eurovent 4/21-2019'a göre



Filtre Materyali	Cam Elyafı
Kasa	Galvaniz Çelik
Son Basınç Düşümü	450 Pa
Çalışma Sıcaklığı	80 °C
Filtre Verimliliği*	M5-M6-F7-F8
Filtre Sınıfı**	ISO ePM10 / ISO ePM1
Materyal Rengi	M5: Beyaz / M6: Yeşil / F7: Pembe F8: Sarı
Elyaf Birleşimi	Dikişli

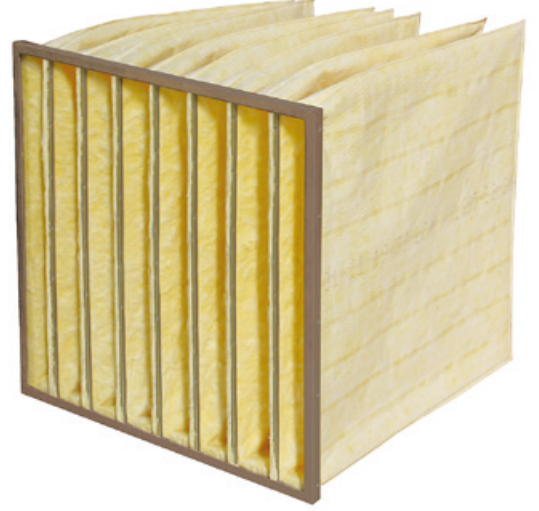

Kullanım Alanları

- HVAC
- EPA, HEPA, ULPA filtrelerin ön filtrasyonu

Avantajlar

- Düşük başlangıç fark basıncı
- Düşük enerji kullanımı

Parça Numarası	EN 779:2012 Verimi	ISO 16890 Sınıfı	Ölçüler			Yüzey Alanı (m ²)	Debi (m ³ /h)	Basınç Düşümü (Pa)	Enerji (***)	Cep Adedi
			Genişlik (mm)	Uzunluk (mm)	Çerçeve Dahil Derinlik (mm)					
MPG-5-10535-03	M5	ISO ePM10 %50	592	592	557	7,00	3400	55	C	10
MPG-5-08535-02	M5	ISO ePM10 %50	592	492	557	4,80	2800	55	C	8
MPG-5-05535-01	M5	ISO ePM10 %50	592	287	557	2,20	1700	55	C	5
MPG-5-10635-03	M5	ISO ePM10 %50	592	592	657	8,30	3400	50	C	10
MPG-5-08635-02	M5	ISO ePM10 %50	592	492	657	5,80	2800	50	C	8
MPG-5-05635-01	M5	ISO ePM10 %50	592	287	657	2,60	1700	50	C	5
MPG-5-08535-03	M5	ISO ePM10 %50	592	592	557	5,70	3400	55	D	8
MPG-5-06535-02	M5	ISO ePM10 %50	592	492	557	3,80	2800	55	D	6
MPG-5-04535-01	M5	ISO ePM10 %50	592	287	557	1,90	1700	55	D	4
MPG-5-08635-03	M5	ISO ePM10 %50	592	592	657	6,80	3400	49	C	8
MPG-5-06635-02	M5	ISO ePM10 %50	592	492	657	4,50	2800	49	C	6
MPG-5-04635-01	M5	ISO ePM10 %50	592	287	657	2,20	1700	49	C	4
MPG-5-06600-03	M5	ISO ePM10 %50	592	592	622	5,00	3400	65	D	6
MPG-5-04600-02	M5	ISO ePM10 %50	592	492	622	3,10	2800	65	D	4
MPG-5-03600-01	M5	ISO ePM10 %50	592	287	622	1,70	1700	65	D	3
MPG-5-12380-03	M5	ISO ePM10 %50	592	592	402	5,80	3400	65	E	12
MPG-5-10380-02	M5	ISO ePM10 %50	592	492	402	4,20	2800	65	E	10
MPG-5-06380-01	M5	ISO ePM10 %50	592	287	402	1,80	1700	65	E	6

* EN 779:2012'ye göre ** ISO 16890'a göre *** Eurovent 4/21-2019'a göre



Parça Numarası	EN 779:2012 Verimi	ISO 16890 Sınıfı	Ölçüler			Yüzey Alanı (m ²)	Debi (m ³ /h)	Basınç Düşümü (Pa)	Enerji (***)	Cep Adedi
			Genişlik (mm)	Uzunluk (mm)	Çerçeve Dahil Derinlik (mm)					
MPG-6-10535-03	M6	ISO ePM10 %65	592	592	557	7,00	3400	65	D	10
MPG-6-08535-02	M6	ISO ePM10 %65	592	492	557	4,80	2800	65	D	8
MPG-6-05535-01	M6	ISO ePM10 %65	592	287	557	2,20	1700	65	D	5
MPG-6-10635-03	M6	ISO ePM10 %65	592	592	657	8,30	3400	55	C	10
MPG-6-08635-02	M6	ISO ePM10 %65	592	492	657	5,80	2800	55	C	8
MPG-6-05635-01	M6	ISO ePM10 %65	592	287	657	2,60	1700	55	C	5
MPG-6-08535-03	M6	ISO ePM10 %65	592	592	557	5,70	3400	75	C	8
MPG-6-06535-02	M6	ISO ePM10 %65	592	492	557	3,80	2800	75	C	6
MPG-6-04535-01	M6	ISO ePM10 %65	592	287	557	1,90	1700	75	C	4
MPG-6-08635-03	M6	ISO ePM10 %65	592	592	657	6,80	3400	65	C	8
MPG-6-06635-02	M6	ISO ePM10 %65	592	492	657	4,50	2800	65	C	6
MPG-6-04635-01	M6	ISO ePM10 %65	592	287	657	2,20	1700	65	C	4
MPG-6-06600-03	M6	ISO ePM10 %65	592	592	622	5,00	3400	75	D	6
MPG-6-04600-02	M6	ISO ePM10 %65	592	492	622	3,10	2800	75	D	4
MPG-6-03600-01	M6	ISO ePM10 %65	592	287	622	1,70	1700	75	D	3
MPG-6-12380-03	M6	ISO ePM10 %65	592	592	402	5,80	3400	80	E	12
MPG-6-10380-02	M6	ISO ePM10 %65	592	492	402	4,20	2800	80	E	10
MPG-6-06380-01	M6	ISO ePM10 %65	592	287	402	1,80	1700	80	E	6
MPG-7-10535-03	F7	ISO ePM1 %60	592	592	557	7,00	3400	105	D	10
MPG-7-08535-02	F7	ISO ePM1 %60	592	492	557	4,80	2800	105	D	8
MPG-7-05535-01	F7	ISO ePM1 %60	592	287	557	2,20	1700	105	D	5
MPG-7-10635-03	F7	ISO ePM1 %65	592	592	657	8,30	3400	95	C	10
MPG-7-08635-02	F7	ISO ePM1 %65	592	492	657	5,80	2800	95	C	8
MPG-7-05635-01	F7	ISO ePM1 %65	592	287	657	2,60	1700	95	C	5
MPG-7-08535-03	F7	ISO ePM1 %60	592	592	557	5,70	3400	105	C	8
MPG-7-06535-02	F7	ISO ePM1 %60	592	492	557	3,80	2800	105	C	6
MPG-7-04535-01	F7	ISO ePM1 %60	592	287	557	1,90	1700	105	C	4
MPG-7-08635-03	F7	ISO ePM1 %60	592	592	657	6,80	3400	90	C	8
MPG-7-06635-02	F7	ISO ePM1 %60	592	492	657	4,50	2800	90	C	6
MPG-7-04635-01	F7	ISO ePM1 %60	592	287	657	2,20	1700	90	C	4
MPG-7-06600-03	F7	ISO ePM1 %60	592	592	622	5,50	3400	110	D	6
MPG-7-04600-02	F7	ISO ePM1 %60	592	492	622	3,10	2800	110	D	4
MPG-7-03600-01	F7	ISO ePM1 %60	592	287	622	1,70	1700	110	D	3

* EN 779:2012'ye göre ** ISO 16890'a göre *** Eurovent 4/21-2019'e göre



Parça Numarası	EN 779:2012 Verimi	ISO 16890 Sınıfı	Ölçüler			Yüzey Alanı (m ²)	Debi (m ³ /h)	Basınç Düşümü (Pa)	Enerji (***)	Cep Adedi
			Genişlik (mm)	Uzunluk (mm)	Çerçeve Dahil Derinlik (mm)					
MPG-8-10535-03	F8	ISO ePM1 %80	592	592	557	7,00	3400	170	D	10
MPG-8-08535-02	F8	ISO ePM1 %80	592	492	557	4,80	2800	170	D	8
MPG-8-05535-01	F8	ISO ePM1 %80	592	287	557	2,20	1700	170	D	5
MPG-8-10635-03	F8	ISO ePM1 %80	592	592	657	8,30	3400	140	D	10
MPG-8-08635-02	F8	ISO ePM1 %80	592	492	657	5,80	2800	140	D	8
MPG-8-05635-01	F8	ISO ePM1 %80	592	287	657	2,60	1700	140	D	5
MPG-8-08535-03	F8	ISO ePM1 %80	592	592	557	5,70	3400	160	D	8
MPG-8-06535-02	F8	ISO ePM1 %80	592	492	557	3,80	2800	160	D	6
MPG-8-04535-01	F8	ISO ePM1 %80	592	287	557	1,90	1700	160	D	4
MPG-8-08635-03	F8	ISO ePM1 %80	592	592	657	6,80	3400	145	D	8
MPG-8-06635-02	F8	ISO ePM1 %80	592	492	657	4,50	2800	145	D	6
MPG-8-04635-01	F8	ISO ePM1 %80	592	287	657	2,20	1700	145	D	4

* EN 779:2012'ye göre ** ISO 16890'a göre *** Eurovent 4/21-2019'a göre





Filtre Materyali	Mikro Cam Elyafı
Kasa	Karton
Son Basınç Düşümü	450 Pa
Çalışma Sıcaklığı	80 °C
Filtre Verimliliği*	M5-M6-F7-F8
Filtre Sınıfı**	ISO ePM10 / ISO ePM1
Sızdırmazlık Malzemesi	Ağaç Tutkalı
Pile Ayırıcı	Termoplastik Yapıştırıcı

Kullanım Alanları

- HVAC

Avantajlar

- Kompakt ve rijit
- Düşük enerji kullanımı
- Yüksek yüzey alanı
- Metal içermez
- MPF ürün gamı VDI 6022 gereksinimlerini tamamen karşılar



Parça Numarası	EN 779:2012 Verimi	ISO 16890 Sınıfı	Ölçüler			Yüzey Alanı (m ²)	Debi (m ³ /h)	Basınç Düşümü (Pa)	Enerji (***)
			Genişlik (mm)	Uzunluk (mm)	Derinlik (mm)				
MPF-595/595/45-5KN	M5	ISO ePM10 %60	595	595	45	5,90	2000	65	E
MPF-495/595/45-5KN	M5	ISO ePM10 %60	495	595	45	4,90	1650	65	E
MPF-287/595/45-5KN	M5	ISO ePM10 %60	287	595	45	2,90	1000	65	E
MPF-595/595/95-5KN	M5	ISO ePM10 %55	595	595	95	11,50	2900	70	E
MPF-495/595/95-5KN	M5	ISO ePM10 %55	495	595	95	9,60	2400	70	E
MPF-287/595/95-5KN	M5	ISO ePM10 %55	287	595	95	5,80	1450	70	E
MPF-595/595/45-6KN	M6	ISO ePM10 %65	595	595	45	5,90	2000	65	E
MPF-495/595/45-6KN	M6	ISO ePM10 %65	495	595	45	4,90	1650	65	E
MPF-287/595/45-6KN	M6	ISO ePM10 %65	287	595	45	2,90	1000	65	E
MPF-595/595/95-6KN	M6	ISO ePM10 %65	595	595	95	11,50	2900	96	E
MPF-495/595/95-6KN	M6	ISO ePM10 %65	495	595	95	9,60	2400	96	E
MPF-287/595/95-6KN	M6	ISO ePM10 %65	287	595	95	5,80	1450	96	E
MPF-595/595/45-7KN	F7	ISO ePM2.5 %55	595	595	45	5,90	2000	80	E
MPF-495/595/45-7KN	F7	ISO ePM2.5 %55	495	595	45	4,90	1650	80	E
MPF-287/595/45-7KN	F7	ISO ePM2.5 %55	287	595	45	2,90	1000	80	E
MPF-595/595/95-7KN	F7	ISO ePM1 %50	595	595	95	11,50	2900	90	E

* EN 779:2012'ye göre ** ISO 16890'a göre *** Eurovent 4/21-2019'a göre



Parça Numarası	EN 779:2012 Verimi	ISO 16890 Sınıfı	Ölçüler			Yüzey Alanı (m ²)	Debi (m ³ /h)	Basınç Düşümü (Pa)	Enerji (***)
			Genişlik (mm)	Uzunluk (mm)	Derinlik (mm)				
MPF-495/595/95-7KN	F7	ISO ePM1 %50	495	595	95	9,60	2400	90	E
MPF-287/595/95-7KN	F7	ISO ePM1 %50	287	595	95	5,80	1450	90	E
MPF-595/595/45-8KN	F8	ISO ePM1 %60	595	595	45	5,90	2000	100	E
MPF-495/595/45-8KN	F8	ISO ePM1 %60	495	595	45	4,90	1650	100	E
MPF-287/595/45-8KN	F8	ISO ePM1 %60	287	595	45	2,90	1000	100	E
MPF-595/595/95-8KN	F8	ISO ePM1 %65	595	595	95	11,50	2900	130	E
MPF-495/595/95-8KN	F8	ISO ePM1 %65	495	595	95	9,60	2400	130	E
MPF-287/595/95-8KN	F8	ISO ePM1 %65	287	595	95	5,80	1450	130	E

* EN 779:2012'ye göre ** ISO 16890'a göre *** Eurovent 4/21-2019'a göre



Filtre Materyali	Mikro Cam Elyafı
Kasa	Galvaniz Çelik, Alüminyum, Paslanmaz Çelik, MDF, Plastik
Son Basınç Düşümü	450 Pa
Çalışma Sıcaklığı	80 °C
Filtre Verimliliği*	M6-F7-F8-F9
Filtre Sınıfı**	ISO ePM10 / ISO ePM1
Conta	Opsiyonel
Sızdırmazlık Malzemesi	Poliüretan
Pile Ayırıcı	Termoplastik Yapıştırıcı

Kullanım Alanları

- HVAC

Avantajlar

- Kompakt ve rijit
- Düşük enerji kullanımı
- Yüksek yüzey alanı
- MPF ürün gamı VDI 6022 gereksinimlerini tamamen karşılar



Parça Numarası	EN 779:2012 Verimi	ISO 16890 Sınıfı	Ölçüler			Yüzey Alanı (m ²)	Debi (m ³ /h)	Basınç Düşümü (Pa)	Enerji (***)
			Genişlik (mm)	Uzunluk (mm)	Derinlik (mm)				
MPF-287/592/48-6GN	M6	ISO ePM10 %65	287	592	48	2,80	1000	65	E
MPF-492/592/48-6GN	M6	ISO ePM10 %65	492	592	48	4,80	1600	65	E
MPF-592/592/48-6GN	M6	ISO ePM10 %65	592	592	48	5,80	2000	65	E
MPF-287/592/96-6GN	M6	ISO ePM10 %65	287	592	96	6,20	1450	80	E
MPF-492/592/96-6GN	M6	ISO ePM10 %65	492	592	96	10,60	2400	80	E
MPF-592/592/96-6GN	M6	ISO ePM10 %65	592	592	96	12,80	2900	80	E
MPF-287/592/48-7GN	F7	ISO ePM1 %50	287	592	48	2,80	1000	80	E
MPF-492/592/48-7GN	F7	ISO ePM1 %50	492	592	48	4,80	1600	80	E
MPF-592/592/48-7GN	F7	ISO ePM1 %50	592	592	48	5,80	2000	80	E
MPF-287/592/96-7GN	F7	ISO ePM1 %55	287	592	96	6,20	1450	90	E
MPF-492/592/96-7GN	F7	ISO ePM1 %55	492	592	96	10,60	2400	90	E
MPF-592/592/96-7GN	F7	ISO ePM1 %55	592	592	96	12,80	2900	90	E

* EN 779:2012'ye göre ** ISO 16890'a göre *** Eurovent 4/21-2019'a göre



Parça Numarası	EN 779:2012 Verimi	ISO 16890 Sınıfı	Ölçüler			Yüzey Alanı (m ²)	Debi (m ³ /h)	Basınç Düşümü (Pa)	Enerji (***)
			Genişlik (mm)	Uzunluk (mm)	Derinlik (mm)				
MPF-287/592/48-8GN	F8	ISO ePM1 %65	287	592	48	2,80	1000	100	E
MPF-492/592/48-8GN	F8	ISO ePM1 %65	492	592	48	4,80	1600	100	E
MPF-592/592/48-8GN	F8	ISO ePM1 %65	592	592	48	5,80	2000	100	E
MPF-287/592/96-8GN	F8	ISO ePM1 %65	287	592	96	6,20	1450	105	E
MPF-492/592/96-8GN	F8	ISO ePM1 %65	492	592	96	10,60	2400	105	E
MPF-592/592/96-8GN	F8	ISO ePM1 %65	592	592	96	12,80	2900	105	E
MPF-287/592/48-9GN	F9	ISO ePM1 %80	287	592	48	2,80	1000	145	E
MPF-492/592/48-9GN	F9	ISO ePM1 %80	492	592	48	4,80	1600	145	E
MPF-592/592/48-9GN	F9	ISO ePM1 %80	592	592	48	5,80	2000	145	E
MPF-287/592/96-9GN	F9	ISO ePM1 %80	287	592	96	6,20	1450	150	E
MPF-492/592/96-9GN	F9	ISO ePM1 %80	492	592	96	10,60	2400	150	E
MPF-592/592/96-9GN	F9	ISO ePM1 %80	592	592	96	12,80	2900	150	E

* EN 779:2012'ye göre ** ISO 16890'a göre *** Eurovent 4/21-2019'a göre



Filtre Materyali	Mikro Cam Elyafı
Kasa	Plastik veya Galvaniz Çelik
Son Basınç Düşümü	450 Pa
Çalışma Sıcaklığı	80 °C
Filtre Verimliliği*	M6-F7-F8-F9
Filtre Sınıfı**	ISO ePM10 / ISO ePM1
Conta	Opsiyonel
Sızdırmazlık Malzemesi	Poliüretan
Çerçeve Kalınlığı	25 mm



Kullanım Alanları

- HVAC
- Temiz oda uygulamaları ön filtresi
- Endüstriyel işlemler

Avantajlar

- Kompakt ve rijit
- Düşük enerji tüketimi
- Yüksek yüzey alanı

Parça Numarası	EN 779:2012 Verimi	ISO 16890 Sınıfı	Ölçüler			Yüzey Alanı (m ²)	Debi (m ³ /h)	Basınç Düşümü (Pa)	Enerji (***)
			Genişlik (mm)	Uzunluk (mm)	Derinlik (mm)				
MCL-592/592/130-6PKNNG-S-H25-NT	M6	ISO ePM10 %70	592	592	130	7,00	2250	72	E
MCL-492/592/130-6PKNNG-S-H25-NT	M6	ISO ePM10 %70	492	592	130	5,70	1900	72	E
MCL-292/592/130-6PKNNG-S-H25-NT	M6	ISO ePM10 %70	292	592	130	3,10	1125	72	E
MCH-592/592/130-6PKNNG-S-H25-NT	M6	ISO ePM10 %65	592	592	130	12,40	3400	120	E
MCH-492/592/130-6PKNNG-S-H25-NT	M6	ISO ePM10 %65	492	592	130	9,90	2750	120	E
MCH-292/592/130-6PKNNG-S-H25-NT	M6	ISO ePM10 %65	292	592	130	5,20	1700	120	E
MCL-592/592/130-7PKNNG-S-H25-NT	F7	ISO ePM1 %50	592	592	130	7,00	2250	105	E
MCL-492/592/130-7PKNNG-S-H25-NT	F7	ISO ePM1 %50	492	592	130	5,70	1900	105	E
MCL-292/592/130-7PKNNG-S-H25-NT	F7	ISO ePM1 %50	292	592	130	3,10	1125	105	E
MCH-592/592/130-7PKNNG-S-H25-NT	F7	ISO ePM1 %55	592	592	130	12,40	3400	135	D
MCH-492/592/130-7PKNNG-S-H25-NT	F7	ISO ePM1 %55	492	592	130	9,90	2750	135	D
MCH-292/592/130-7PKNNG-S-H25-NT	F7	ISO ePM1 %55	292	592	130	5,20	1700	135	D

* EN 779:2012'ye göre ** ISO 16890'a göre *** Eurovent 4/21-2019'a göre



Parça Numarası	EN 779:2012 Verimi	ISO 16890 Sınıfı	Ölçüler			Yüzey Alanı (m ²)	Debi (m ³ /h)	Basınç Düşümü (Pa)	Enerji (***)
			Genişlik (mm)	Uzunluk (mm)	Derinlik (mm)				
MCL-592/592/130-8PKNNG-S-H25-NT	F8	ISO ePM1 %65	592	592	130	7,00	2250	120	E
MCL-492/592/130-8PKNNG-S-H25-NT	F8	ISO ePM1 %65	492	592	130	5,70	1900	120	E
MCL-292/592/130-8PKNNG-S-H25-NT	F8	ISO ePM1 %65	292	592	130	3,10	1125	120	E
MCH-592/592/130-8PKNNG-S-H25-NT	F8	ISO ePM1 %65	592	592	130	12,40	3400	150	E
MCH-492/592/130-8PKNNG-S-H25-NT	F8	ISO ePM1 %65	492	592	130	9,90	2750	150	E
MCH-292/592/130-8PKNNG-S-H25-NT	F8	ISO ePM1 %65	292	592	130	5,20	1700	150	E
MCH-592/592/130-9PKNNG-S-H25-NT	F9	ISO ePM1 %80	592	592	130	12,40	3400	175	E
MCH-492/592/130-9PKNNG-S-H25-NT	F9	ISO ePM1 %80	492	592	130	9,90	2750	175	E
MCH-292/592/130-9PKNNG-S-H25-NT	F9	ISO ePM1 %80	292	592	130	5,20	1700	175	E

* EN 779:2012'ye göre ** ISO 16890'a göre *** Eurovent 4/21-2019'a göre



MV-HT PLASTİK SERİSİ

HASSAS FİLTRELER

Filtre Materyali	Mikro Cam Elyafı
Kasa	Poliamid
Son Basınç Düşümü	600 Pa
Maks. Çalışma Sıcaklığı	120 °C
Filtre Verimliliği*	M6-F7-F8-F9
Filtre Sınıfı**	ISO ePM10 / ISO ePM1
Conta	Opsiyonel
Sızdırmazlık Malzemesi	Poliüretan
Çerçeve Kalınlığı	20 mm, 25 mm

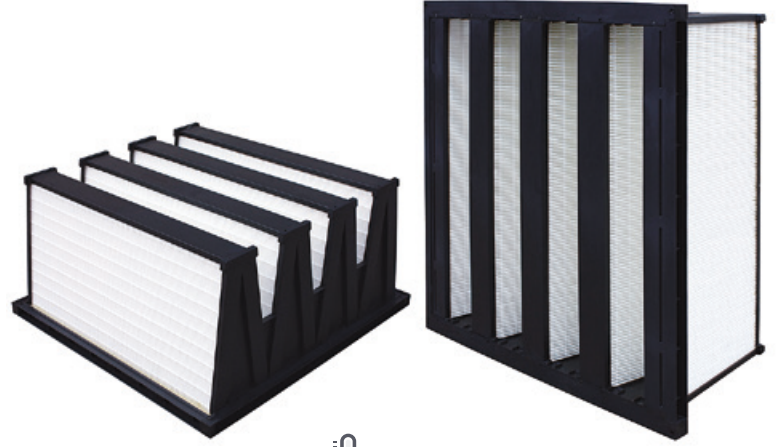

120 °C

Kullanım Alanları

- HVAC
- Temiz oda uygulamaları

Avantajlar

- Kompakt dizayn
- Yüksek yüzey alanı
- Yüksek verimlilik
- MV-HT ürün gamı VDI 6022 gereksinimlerini tamamen karşılar

Parça Numarası	EN 779:2012 Verimi	ISO 16890 Sınıfı	Ölçüler			Yüzey Alanı (m ²)	Debi (m ³ /h)	Basınç Düşümü (Pa)	Enerji (***)
			Genişlik (mm)	Uzunluk (mm)	Derinlik (mm)				
MV-F6-01-P	M6	ISO ePM10 %65	592	292	292	9,00	2150	110	E
MV-F6-02-P	M6	ISO ePM10 %65	592	492	292	15,00	3500	110	E
MV-F6-03-P	M6	ISO ePM10 %65	592	592	292	18,00	4250	110	E
MV-F7-01-P	F7	ISO ePM1 %50	592	292	292	9,00	2150	115	E
MV-F7-02-P	F7	ISO ePM1 %50	592	492	292	15,00	3500	115	E
MV-F7-03-P	F7	ISO ePM1 %50	592	592	292	18,00	4250	115	E
MV-F8-01-P	F8	ISO ePM1 %65	592	292	292	9,00	2150	130	E
MV-F8-02-P	F8	ISO ePM1 %65	592	492	292	15,00	3500	130	E
MV-F8-03-P	F8	ISO ePM1 %65	592	592	292	18,00	4250	130	E
MV-F9-01-P	F9	ISO ePM1 %80	592	292	292	9,00	2150	155	E
MV-F9-02-P	F9	ISO ePM1 %80	592	492	292	15,00	3500	155	E
MV-F9-03-P	F9	ISO ePM1 %80	592	592	292	18,00	4250	155	E

* EN 779:2012'ye göre ** ISO 16890'a göre *** Eurovent 4/21-2019'a göre



Filtre Materyali	Mikro Cam Elyafı
Kasa	PS
Son Basınç Düşümü	450 Pa
Çalışma Sıcaklığı	80 °C
Filtre Verimliliği*	M6-F7-F8-F9
Filtre Sınıfı**	ISO ePM10 / ISO ePM1
Conta	Opsiyonel
Sızdırmazlık Malzemesi	Poliüretan
Pile Ayırıcı	Termoplastik Yapıştırıcı
Çerçeve Kalınlığı	20 mm, 25 mm

Kullanım Alanları

- HVAC
- Temiz oda uygulamaları
- Duman, polen filtrasyonu

Avantajlar

- Kompakt dizayn
- Yüksek yüzey alanı
- Yüksek verimlilik
- Enerji tasarrufu
- MV ürün gamı VDI 6022 gereksinimlerini tamamen karşılar



Parça Numarası	EN 779:2012 Verimi	ISO 16890 Sınıfı	Ölçüler			Yüzey Alanı (m ²)	Debi (m ³ /h)	Basınç Düşümü (Pa)	Enerji (***)
			Genişlik (mm)	Uzunluk (mm)	Derinlik (mm)				
MV-F6-01	M6	ISO ePM10 %65	592	292	292	9,00	1750	65	D
MV-F6-02	M6	ISO ePM10 %65	592	492	292	15,00	2800	65	D
MV-F6-03	M6	ISO ePM10 %65	592	592	292	18,00	3400	65	D
MV-F6-07	M6	ISO ePM10 %65	492	492	292	12,00	2300	65	D
MV-F7-01	F7	ISO ePM1 %50	592	292	292	9,00	1750	78	C
MV-F7-02	F7	ISO ePM1 %50	592	492	292	15,00	2800	78	C
MV-F7-03	F7	ISO ePM1 %50	592	592	292	18,00	3400	78	C
MV-F7-07	F7	ISO ePM1 %50	492	492	292	12,00	2300	78	C
MV-F8-01	F8	ISO ePM1 %60	592	292	292	9,00	1750	92	C
MV-F8-02	F8	ISO ePM1 %60	592	492	292	15,00	2800	92	C
MV-F8-03	F8	ISO ePM1 %60	592	592	292	18,00	3400	92	C
MV-F8-07	F8	ISO ePM1 %60	492	492	292	12,00	2300	92	C
MV-F9-01	F9	ISO ePM1 %80	592	292	292	9,00	1750	114	C
MV-F9-02	F9	ISO ePM1 %80	592	492	292	15,00	2800	114	C
MV-F9-03	F9	ISO ePM1 %80	592	592	292	18,00	3400	114	C
MV-F9-07	F9	ISO ePM1 %80	492	492	292	12,00	2300	114	C

* EN 779:2012'ye göre ** ISO 16890'a göre *** Eurovent 4/21-2019'a göre



MV-ACX SERİSİ

HASSAS FİLTRELER

Filtre Materyali	Sentetik Katmanlar Arasında Aktif Karbon
Kasa	Plastik (PS)
Son Basınç Düşümü	450Pa
Çalışma Sıcaklığı	40 °C
Karbon Ağırlığı	425 g/m ²
Conta	Opsiyonel
Sızdırmazlık Malzemesi	Poliüretan

Kullanım Alanları

- Müzeler, sanat galerileri, kütüphaneler vs.

Avantajlar

- Yüksek debi

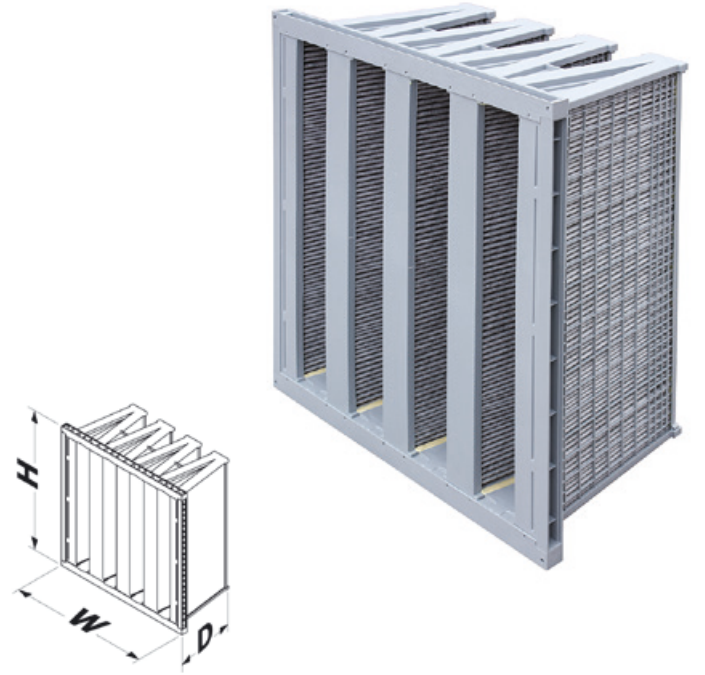

Parça Numarası	EN 779:2012 Verimi	Ölçüler			Yüzey Alanı (m ²)	Debi (m ³ /h)	Basınç Düşümü (Pa)
		Genişlik (mm)	Uzunluk (mm)	Derinlik (mm)			
MV-ACX-01	-	592	292	292	4,00	1700	75
MV-ACX-02	-	592	492	292	6,50	2800	75
MV-ACX-03	-	592	592	292	8,00	3400	75
MV-F7SMACX-01	F7	592	292	292	4,00	1700	120
MV-F7SMACX-02	F7	592	492	292	6,50	2800	120
MV-F7SMACX-03	F7	592	592	292	8,00	3400	120

Total kapasite değerleri maruz bırakılma türüne bağlıdır.

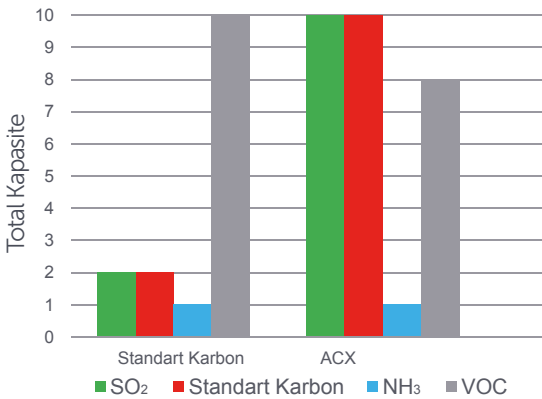

ACX Karbon medya test - Kullanılan gaz SO₂ konsantrasyon: 30ppm 10cm/s ortam şartları: 23°C, %50 rF

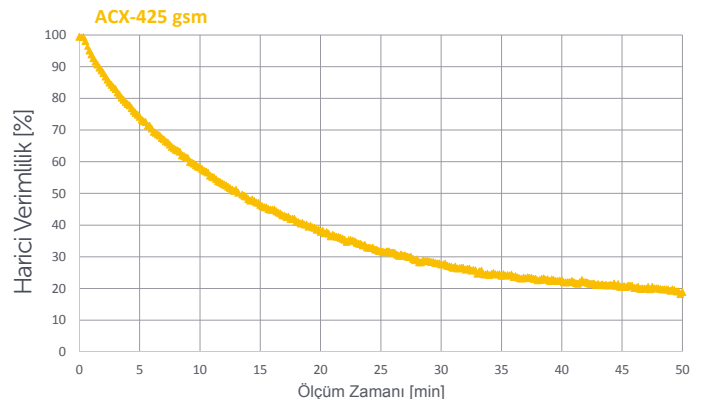

* EN 779:2012'ye göre ** ISO 16890'a göre



► MVX SERİSİ

HASSAS FİLTRELER ◀

Filtre Materyali	Mikro Cam Elyafı
Kasa	PS
Son Basınç Düşümü	450 Pa
Çalışma Sıcaklığı	80 °C
Filtre Verimliliği*	M6-F7-F8-F9
Filtre Sınıfı**	ISO ePM10 / ISO ePM1
Conta	Opsiyonel
Sızdırmazlık Malzemesi	Poliüretan
Pile Ayırıcı	Termoplastik Yapıştırıcı
Çerçeve Kalınlığı	20 mm veya 25 mm

Kullanım Alanları

- Gaz türbini uygulamaları

Avantajlar

- Yüksek yüzey alanı
- Yüksek verimlilik
- Enerji tasarrufu



▼
**EKSTRA
POLİÜRETAN**

Parça Numarası	EN 779:2012 Verimi	ISO 16890 Sınıfı	Ölçüler			Yüzey Alanı (m ²)	Debi (m ³ /h)	Basınç Düşümü (Pa)	Enerji (***)
			Genişlik (mm)	Uzunluk (mm)	Derinlik (mm)				
MVX-F6-03-DPG-Y	M6	ISO ePM10 %60	592	592	440	32,00	3400	62	C
MVX-F6-02-DPG-Y	M6	ISO ePM10 %60	592	492	440	27,00	2800	62	C
MVX-F6-01-DPG-Y	M6	ISO ePM10 %60	592	292	440	16,00	1750	62	C
MVX-F7-03-DPG-Y	F7	ISO ePM1 %60	592	592	440	32,00	3400	70	A+
MVX-F7-02-DPG-Y	F7	ISO ePM1 %60	592	492	440	27,00	2800	70	A+
MVX-F7-01-DPG-Y	F7	ISO ePM1 %60	592	292	440	16,00	1750	70	A+
MVX-F8-03-DPG-Y	F8	ISO ePM1 %65	592	592	440	32,00	3400	85	A
MVX-F8-02-DPG-Y	F8	ISO ePM1 %65	592	492	440	27,00	2800	85	A
MVX-F8-01-DPG-Y	F8	ISO ePM1 %65	592	292	440	16,00	1750	85	A
MVX-F9-03-DPG-Y	F9	ISO ePM1 %85	592	592	440	32,00	3400	95	A
MVX-F9-02-DPG-Y	F9	ISO ePM1 %85	592	492	440	27,00	2800	95	A
MVX-F9-01-DPG-Y	F9	ISO ePM1 %85	592	292	440	16,00	1750	95	A

* EN 779:2012'ye göre ** ISO 16890'a göre *** Eurovent 4/21-2019'a göre



MVEE SERİSİ

HASSAS FİLTRELER

Filtre Materyali	Mikro Cam Elyafı
Kasa	PS
Son Basınç Düşümü	450 Pa
Çalışma Sıcaklığı	80 °C
Filtre Verimliliği*	F7-F8-F9
Filtre Sınıfı**	ISO ePM1
Conta	Opsiyonel
Sızdırmazlık Malzemesi	Poliüretan
Pile Ayırıcı	Termoplastik Yapıştırıcı
Çerçeve Kalınlığı	20 mm, 25 mm



Kullanım Alanları

- HVAC
- Temiz oda uygulamaları

Avantajlar

- Yüksek yüzey alanı
- Yüksek verimlilik

Parça Numarası	EN 779:2012 Verimi	ISO 16890 Sınıfı	Ölçüler			Yüzey Alanı (m ²)	Debi (m ³ /h)	Basınç Düşümü (Pa)	Enerji (***)
			Genişlik (mm)	Uzunluk (mm)	Derinlik (mm)				
MVEE-F7-01	F7	ISO ePM1 %50	592	292	292	10,00	1750	78	A
MVEE-F7-02	F7	ISO ePM1 %50	592	492	292	16,00	2800	78	A
MVEE-F7-03	F7	ISO ePM1 %50	592	592	292	20,00	3400	78	A
MVEE-F8-01	F8	ISO ePM1 %70	592	292	292	10,00	1750	88	A
MVEE-F8-02	F8	ISO ePM1 %70	592	492	292	16,00	2800	88	A
MVEE-F8-03	F8	ISO ePM1 %70	592	592	292	20,00	3400	88	A
MVEE-F9-01	F9	ISO ePM1 %80	592	292	292	10,00	1750	95	A
MVEE-F9-02	F9	ISO ePM1 %80	592	492	292	16,00	2800	95	A
MVEE-F9-03	F9	ISO ePM1 %80	592	592	292	20,00	3400	95	A

* EN 779:2012'ye göre ** ISO 16890'a göre *** Eurovent 4/21-2019'a göre



MW SERİSİ

HASSAS FİLTRELER

Filtre Materyali	Mikro Cam Elyafı
Kasa	PS
Son Basınç Düşümü	450 Pa
Çalışma Sıcaklığı	80 °C
Filtre Verimliliği*	M6-F7-F8-F9
Filtre Sınıfı**	ISO ePM10 / ISO ePM1
Conta	Opsiyonel
Sızdırmazlık Malzemesi	Poliüretan
Pile Ayırıcı	Termoplastik Yapıştırıcı
Çerçeve Kalınlığı	20 mm, 25 mm

Kullanım Alanları

- HVAC

Avantajlar

- Kompakt ve ekonomik
- Yüksek yüzey alanı
- Yüksek verimlilik



Parça Numarası	EN 779:2012 Verimi	ISO 16890 Sınıfı	Ölçüler			Yüzey Alanı (m ²)	Debi (m ³ /h)	Basınç Düşümü (Pa)	Enerji (***)
			Genişlik (mm)	Uzunluk (mm)	Derinlik (mm)				
MW-F6-01	M6	ISO ePM10 %65	592	292	292	4,50	1750	80	E
MW-F6-02	M6	ISO ePM10 %65	592	492	292	7,50	2800	80	E
MW-F6-03	M6	ISO ePM10 %65	592	592	292	9,00	3400	80	E
MW-F7-01	F7	ISO ePM1 %50	592	292	292	4,50	1750	115	D
MW-F7-02	F7	ISO ePM1 %50	592	492	292	7,50	2800	115	D
MW-F7-03	F7	ISO ePM1 %50	592	592	292	9,00	3400	115	D
MW-F8-01	F8	ISO ePM1 %60	592	292	292	4,50	1750	120	D
MW-F8-02	F8	ISO ePM1 %60	592	492	292	7,50	2800	120	D
MW-F8-03	F8	ISO ePM1 %60	592	592	292	9,00	3400	120	D
MW-F9-01	F9	ISO ePM1 %75	592	292	292	4,50	1750	150	E
MW-F9-02	F9	ISO ePM1 %75	592	492	292	7,50	2800	150	E
MW-F9-03	F9	ISO ePM1 %75	592	592	292	9,00	3400	150	E

* EN 779:2012'ye göre ** ISO 16890'a göre *** Eurovent 4/21-2019'a göre



Filtre Materyali	Mikro Cam Elyafı
Kasa	Plastik (PS), Galvaniz Çelik, Alüminyum
Son Basınç Düşümü	450 Pa
Çalışma Sıcaklığı	80 °C
Filtre Verimliliği*	F8-F9-E11-E12-H13
Filtre Sınıfı**	ISO ePM1
Conta	Opsiyonel
Sızdırmazlık Malzemesi	Poliüretan
Pile Ayırıcı	Termoplastik Yapıştırıcı

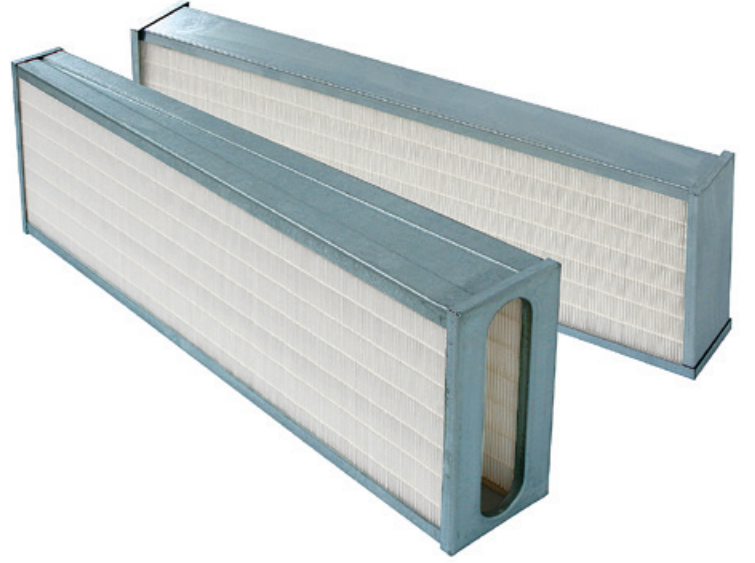

Kullanım Alanları

- Hava temizleme ünitelerinde son filtre

Avantajlar

- Yüksek debi
- Düşük basınç düşümü

Parça Numarası	Filtre Sınıfı			Ölçüler			Yüzey Alanı (m ²)	Debi (m ³ /h)	Basınç Düşümü (Pa)
	EN 779:2012 Verimi	ISO 16890 Sınıfı	EN 1822	Genişlik (mm)	Uzunluk (mm)	Derinlik (mm)			
MV-202/400/86,5-8GN	F8	ISO ePM1 %60	-	86,5	202	400	2,20	135	90
MV-202/600/86,5-8GN	F8	ISO ePM1 %60	-	86,5	202	600	3,20	200	90
MV-202/600/65-8GN	F8	ISO ePM1 %60	-	65,0	202	600	3,20	200	55
MV-202/400/86,5-9GN	F9	ISO ePM1 %75	-	86,5	202	400	2,20	135	130
MV-202/600/86,5-9GN	F9	ISO ePM1 %75	-	86,5	202	600	3,20	200	130
MV-202/600/65-9GN	F9	ISO ePM1 %75	-	65,0	202	600	3,20	200	85
MV-303/600/86,5-9GN	F9	ISO ePM1 %75	-	86,5	303	600	5,00	300	130
MV-202/400/86,5-11GN	-	-	E11	86,5	202	400	2,20	135	160
MV-202/600/86,5-11GN	-	-	E11	86,5	202	600	3,20	200	160
MV-202/600/65-11GN	-	-	E11	65,0	202	600	3,20	200	115

* EN 779:2012'ye göre ** ISO 16890'a göre

Parça Numarası	Filtre Sınıfı			Ölçüler			Yüzey Alanı (m ²)	Debi (m ³ /h)	Basınç Düşümü (Pa)
	EN 779:2012 Verimi	ISO 16890 Sınıfı	EN 1822	Genişlik (mm)	Uzunluk (mm)	Derinlik (mm)			
MV-202/400/86,5-12GN	-	-	E12	86,5	202	400	2,20	135	170
MV-202/600/86,5-12GN	-	-	E12	86,5	202	600	3,20	200	170
MV-202/600/65-12GN	-	-	E12	65,0	202	600	3,20	200	125
MV-202/600/86,5-13GN	-	-	H13	86,5	202	600	3,20	200	195
MV-202/600/65-13GN	-	-	H13	65,0	202	600	3,20	200	145
MV-303/600/86,5-13GN	-	-	H13	86,5	303	600	5,00	300	195

* EN 779:2012'ye göre ** ISO 16890'a göre



04

YÜKSEK SICAKLIK FİLTRELERİ **G4 / M5-F9**

MSKPHT SERİSİ	72
MV4HT SERİSİ	73
MVHHT SERİSİ	74
MPHT SERİSİ 30-78 mm	76
MASHT SERİSİ	78



YÜKSEK SICAKLIK
FİLTRELERİ

MSKPHT SERİSİ

YÜKSEK SICAKLIK FİLTRELERİ

Filtre Materyali	Cam Elyaf
Kasa	Galvaniz Çelik veya Paslanmaz Çelik
Son Basınç Düşümü	450 Pa
Çalışma Sıcaklığı	270 °C
Filtre Verimliliği*	M5
Filtre Sınıfı**	ISO ePM10
Conta	Yüksek Sıcaklık Contası

Kullanım Alanları

- Yüksek sıcaklık uygulamalarında ön filtre

Avantajlar

- Derinlemesine toz yükleme
- Yüksek toz tutma kapasitesi

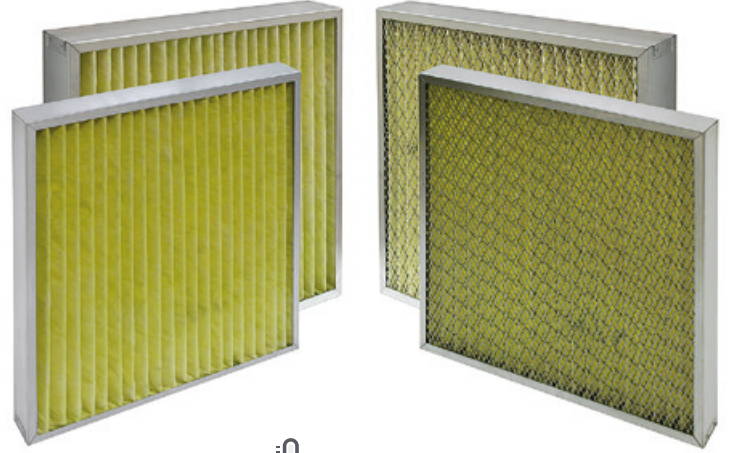

Parça Numarası	EN 779:2012 Verimi	ISO 16890 Sınıfı	Ölçüler			Yüzey Alanı (m ²)	Debi (m ³ /h)	Basınç Düşümü (Pa)	Enerji (***)
			Genişlik (mm)	Uzunluk (mm)	Derinlik (mm)				
MSKPHT-287/592/48	M5	ISO ePM10 %50	287	592	48	0,60	1000	100	E
MSKPHT-492/592/48	M5	ISO ePM10 %50	492	592	48	0,90	1650	100	E
MSKPHT-592/592/48	M5	ISO ePM10 %50	592	592	48	1,10	2000	100	E
MSKPHT-287/592/96	M5	ISO ePM10 %50	287	592	96	1,10	1700	110	E
MSKPHT-492/592/96	M5	ISO ePM10 %50	492	592	96	1,80	2500	110	E
MSKPHT-592/592/96	M5	ISO ePM10 %50	592	592	96	2,20	3400	110	E

* EN 779:2012'ye göre ** ISO 16890'a göre *** Eurovent 4/21-2019'a göre



MV4HT SERİSİ

YÜKSEK SICAKLIK FİLTRELERİ

Filtre Materyali	Mikro Cam Elyafı
Kasa	Galvaniz Çelik
Son Basınç Düşümü	450 Pa
Çalışma Sıcaklığı	350 °C
Filtre Verimliliği*	M6-F8
Filtre Sınıfı**	ISO ePM10 / ISO ePM1
Conta	Yüksek Sıcaklık Contası
Çerçeve Kalınlığı	22 mm
Pile Ayırıcı	Mikro Cam Elyafı

Kullanım Alanları

- Otomotiv endüstrisi

Avantajlar

- Yüksek verimlilik
- Yüksek yüzey alanı



Parça Numarası	EN 779:2012 Verimi	ISO 16890 Sınıfı	Ölçüler			Yüzey Alanı (m ²)	Debi (m ³ /h)	Basınç Düşümü (Pa)	Enerji (***)
			Genişlik (mm)	Uzunluk (mm)	Derinlik (mm)				
MV4HT-287/592/292-6GHD2G-1H22	M6	ISO ePM10 %60	287	592	292	7,0	1700	110	E
MV4HT-492/592/292-6GHD2G-1H22	M6	ISO ePM10 %60	492	592	292	12,0	2500	110	E
MV4HT-592/592/292-6GHD2G-1H22	M6	ISO ePM10 %60	592	592	292	15,0	3400	110	E
MV4HT-287/592/292-8GHD2G-1H22	F8	ISO ePM1 %60	287	592	292	7,0	1700	135	D
MV4HT-492/592/292-8GHD2G-1H22	F8	ISO ePM1 %60	492	592	292	12,0	2500	135	D
MV4HT-592/592/292-8GHD2G-1H22	F8	ISO ePM1 %60	592	592	292	15,0	3400	135	D
MV4HT-305/610/400-6GHD2G-1H22	M6	ISO ePM10 %60	305	610	400	11,0	1700	80	-
MV4HT-490/610/400-6GHD2G-1H22	M6	ISO ePM10 %60	490	610	400	18,0	2500	80	-
MV4HT-610/610/400-6GHD2G-1H22	M6	ISO ePM10 %60	610	610	400	22,0	3400	80	-
MV4HT-305/610/400-8GHD2G-1H22	F8	ISO ePM1 %60	305	610	400	11,0	1700	110	-
MV4HT-490/610/400-8GHD2G-1H22	F8	ISO ePM1 %60	490	610	400	18,0	2500	110	-
MV4HT-610/610/400-8GHD2G-1H22	F8	ISO ePM1 %60	610	610	400	22,0	3400	110	-
MV4HT-287/592/400-6GHD2G-1H22	M6	ISO ePM10 %60	287	592	400	11,0	1700	80	D
MV4HT-492/592/400-6GHD2G-1H22	M6	ISO ePM10 %60	492	592	400	18,0	2500	80	D
MV4HT-592/592/400-6GHD2G-1H22	M6	ISO ePM10 %60	592	592	400	22,0	3400	80	D
MV4HT-287/592/400-8GHD2G-1H22	F8	ISO ePM1 %60	287	592	400	11,0	1700	110	C
MV4HT-492/592/400-8GHD2G-1H22	F8	ISO ePM1 %60	492	592	400	18,0	2500	110	C
MV4HT-592/592/400-8GHD2G-1H22	F8	ISO ePM1 %60	592	592	400	22,0	3400	110	C



* EN 779:2012'ye göre ** ISO 16890'a göre *** Eurovent 4/21-2019'a göre

"-" işaretli modeller Eurovent sertifikalı değildir.

MVHHT SERİSİ

YÜKSEK SICAKLIK FİLTRELERİ

Filtre Materyali	Mikro Cam Elyaf
Pile Ayırıcı	Mikro Cam Elyaf
Kasa	Paslanmaz Çelik veya Galvaniz Çelik
Sızdırmazlık Malzemesi	Silikon
Maks. Sıcaklık	250 °C
Son Basınç Düşümü	600 Pa

Kullanım Alanları

- Havalandırma sistemleri
- Endüstriyel süreçler



 **250 °C**

Parça Numarası	EN 779:2012 Verimi	ISO 16890 Sınıfı	EN 1822	Ölçüler			Yüzey Alanı (m ²)	Debi (m ³ /h)	Basınç Düşümü (Pa)
				Genişlik (mm)	Uzunluk (mm)	Derinlik (mm)			
MVHHT-610/610/292-5/6-7SN2SG	F7	ISO ePM1 %60	-	610	610	292	22,0	3400	85
MVHHT-610/610/292-5/6-8SN2SG	F8	ISO ePM1 %65	-	610	610	292	22,0	3400	90
MVHHT-610/610/292-5/6-9SN2SG	F9	ISO ePM1 %85	-	610	610	292	22,0	3400	110
MVHHT-610/610/292-5/6-10SN2SG	-	-	E10	610	610	292	22,0	2500	85
MVHHT-610/610/292-5/6-11SN2SG	-	-	E11	610	610	292	22,0	2500	110
MVHHT-610/610/292-5/6-12SN2SG	-	-	E12	610	610	292	22,0	2500	185
MVHHT-610/610/292-5/6-13SN2SG	-	-	H13	610	610	292	22,0	2500	240
MVHHT-610/610/292-5/6-14SN2SG	-	-	H14	610	610	292	22,0	2500	260



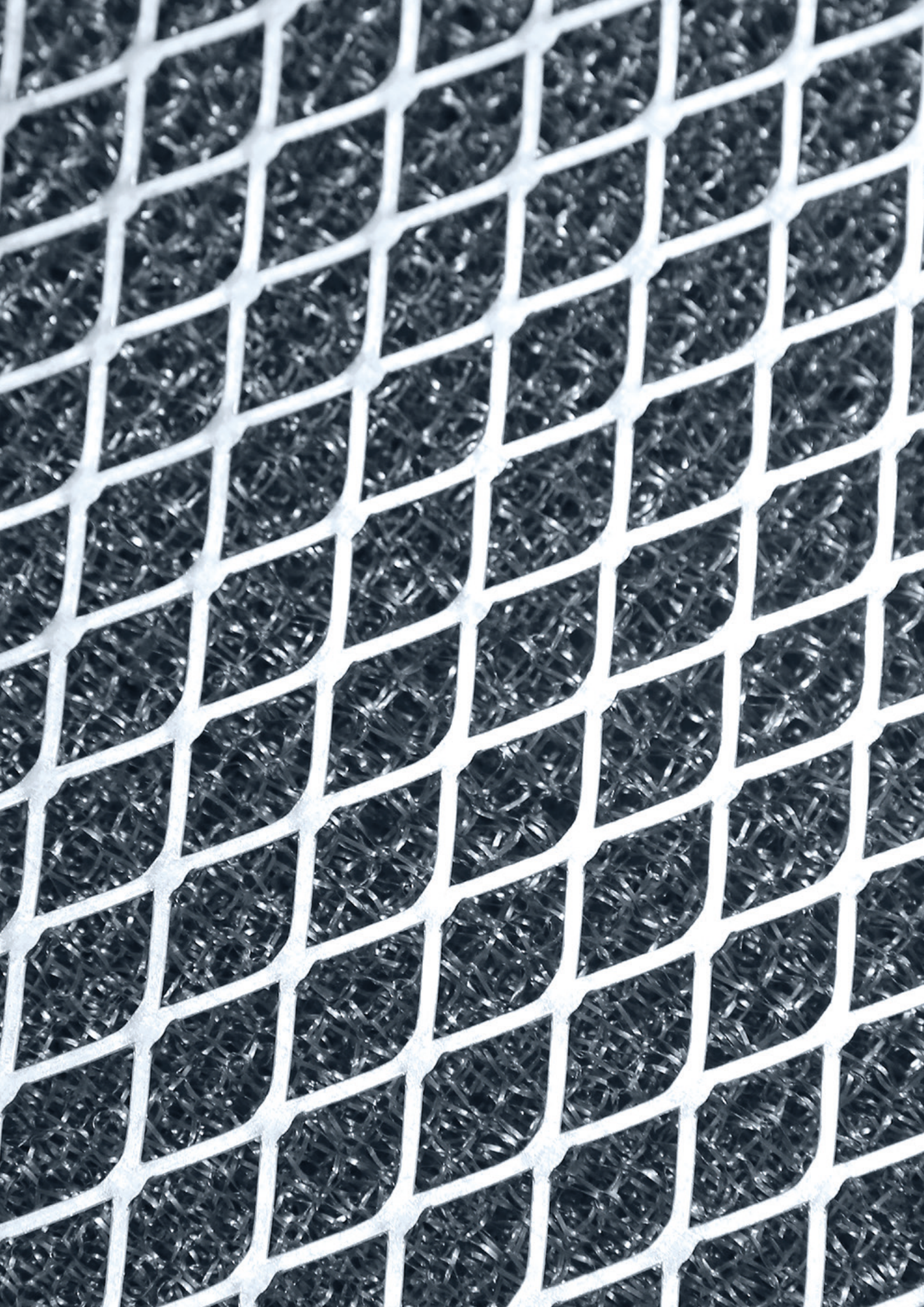

MPHT SERİSİ 30-78 mm

YÜKSEK SICAKLIK FİLTRELERİ

Filtre Materyali	Mikro Cam Elyafı
Kasa	Eloksallı Ekstrüzyon Alüminyum, Galvaniz Çelik, Paslanmaz Çelik
Son Basınç Düşümü	450 Pa
Çalışma Sıcaklığı	350 °C
Filtre Verimliliği*	M6-F8
Filtre Sınıfı**	ISO ePM10 / ISO ePM1
Conta	Yüksek Sıcaklık Contası
Koruma Teli	Patlatılmış Sac, İki Taraflı
Pile Ayırıcı	Mikro Cam Elyafı



Kullanım Alanları

- Boya fırınları

Avantajlar

- Yüksek verimlilik
- Enerji tasarrufu

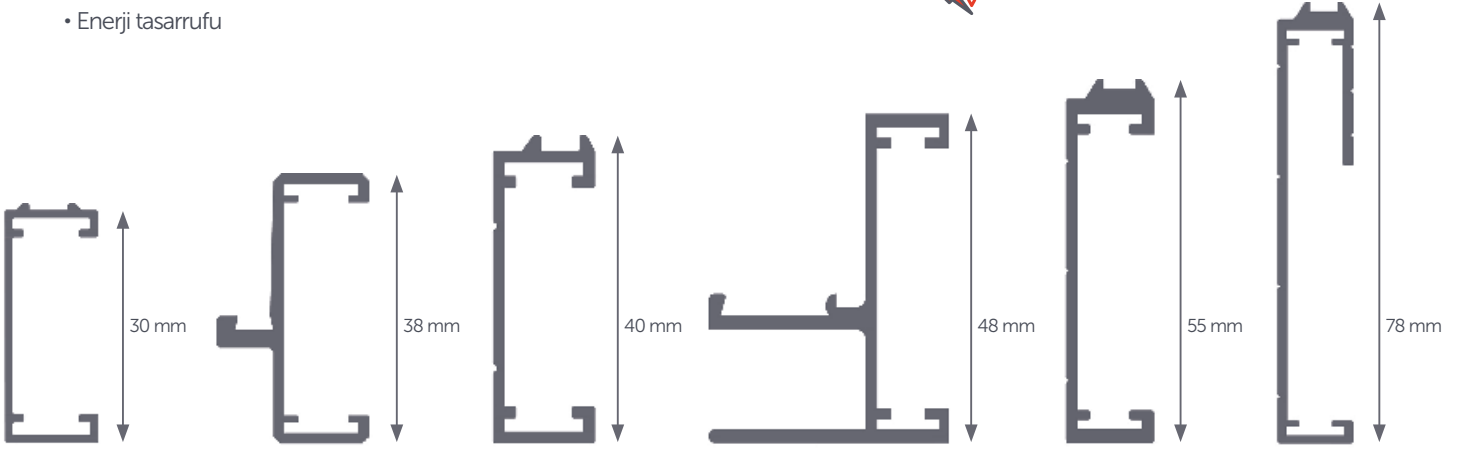

Parça Numarası	EN 779:2012 Verimi	ISO 16890 Sınıfı	Ölçüler			Yüzey Alanı (m ²)	Debi (m ³ /h)	Basınç Düşümü (Pa)	Enerji (***)
			Genişlik (mm)	Uzunluk (mm)	Derinlik (mm)				
MPHT-480/480/30-6APHD2G	M6	ISO ePM10 %60	480	480	30	2,30	1180	60	-
MPHT-610/610/30-6APHD2G	M6	ISO ePM10 %60	610	610	30	3,60	1900	60	-
MPHT-610/915/30-6APHD2G	M6	ISO ePM10 %60	610	915	30	5,40	2850	60	-
MPHT-457/915/30-6APHD2G	M6	ISO ePM10 %60	457	915	30	4,00	2130	60	-
MPHT-480/480/30-8APHD2G	F8	ISO ePM1 %65	480	480	30	2,30	990	100	-
MPHT-610/610/30-8APHD2G	F8	ISO ePM1 %65	610	610	30	3,60	1600	100	-
MPHT-610/915/30-8APHD2G	F8	ISO ePM1 %65	610	915	30	5,40	2400	100	-
MPHT-457/915/30-8APHD2G	F8	ISO ePM1 %65	457	915	30	4,00	1800	100	-



* EN 779:2012'ye göre ** ISO 16890'a göre

"-" işaretli modeller Eurovent sertifikalı değildir.

Parça Numarası	EN 779:2012 Verimi	ISO 16890 Sınıfı	Ölçüler			Yüzey Alanı (m ²)	Debi (m ³ /h)	Basınç Düşümü (Pa)	Enerji (***)
			Genişlik (mm)	Uzunluk (mm)	Derinlik (mm)				
MPHT-625/625/38-6APHD2G	M6	ISO ePM10 %60	625	625	38	5,40	1900	60	-
MPHT-625/625/38-8APHD2G	F8	ISO ePM1 %65	625	625	38	5,40	1600	100	-
MPHT-480/480/40-6APHD2G	M6	ISO ePM10 %60	480	480	40	3,30	1180	60	E
MPHT-592/592/40-6APHD2G	M6	ISO ePM10 %60	592	592	40	5,40	1800	60	E
MPHT-610/610/40-6APHD2G	M6	ISO ePM10 %60	610	610	40	5,40	1900	60	E
MPHT-610/915/40-6APHD2G	M6	ISO ePM10 %60	610	915	40	8,10	2850	60	E
MPHT-457/915/40-6APHD2G	M6	ISO ePM10 %60	457	915	40	6,05	2130	60	E
MPHT-480/480/40-8APHD2G	F8	ISO ePM1 %60	480	480	40	3,30	990	100	E
MPHT-592/592/40-8APHD2G	F8	ISO ePM1 %60	592	592	40	5,40	1500	100	E
MPHT-610/610/40-8APHD2G	F8	ISO ePM1 %60	610	610	40	5,40	1600	100	E
MPHT-610/915/40-8APHD2G	F8	ISO ePM1 %60	610	915	40	8,10	2400	100	E
MPHT-457/915/40-8APHD2G	F8	ISO ePM1 %80	457	915	40	6,05	1800	100	E
MPHT-480/480/55-6APHD2G	M6	ISO ePM10 %65	480	480	55	4,60	1550	90	E
MPHT-592/592/55-6APHD2G	M6	ISO ePM10 %65	592	592	55	7,50	2500	90	E
MPHT-610/610/55-6APHD2G	M6	ISO ePM10 %65	610	610	55	7,50	2500	90	E
MPHT-610/915/55-6APHD2G	M6	ISO ePM10 %65	610	915	55	11,25	3750	90	E
MPHT-457/915/55-6APHD2G	M6	ISO ePM10 %65	457	915	55	8,50	2800	90	E
MPHT-480/480/55-8APHD2G	F8	ISO ePM1 %60	480	480	55	4,60	1240	100	E
MPHT-592/592/55-8APHD2G	F8	ISO ePM1 %60	592	592	55	7,50	1900	100	E
MPHT-610/610/55-8APHD2G	F8	ISO ePM1 %60	610	610	55	7,50	2000	100	E
MPHT-610/915/55-8APHD2G	F8	ISO ePM1 %60	610	915	55	11,25	3000	100	E
MPHT-457/915/55-8APHD2G	F8	ISO ePM1 %60	457	915	55	8,50	2250	100	E
MPHT-480/480/78-6APHD2G	M6	ISO ePM10 %65	480	480	78	4,60	1550	90	E
MPHT-592/592/78-6APHD2G	M6	ISO ePM10 %65	592	592	78	7,50	2500	90	E
MPHT-610/610/78-6APHD2G	M6	ISO ePM10 %65	610	610	78	7,50	2500	90	E
MPHT-610/915/78-6APHD2G	M6	ISO ePM10 %65	610	915	78	11,25	3750	90	E
MPHT-457/915/78-6APHD2G	M6	ISO ePM10 %65	457	915	78	8,50	2800	90	E
MPHT-480/480/78-8APHD2G	F8	ISO ePM1 %60	480	480	78	4,60	1240	100	E
MPHT-592/592/78-8APHD2G	F8	ISO ePM1 %60	592	592	78	7,50	1900	100	E
MPHT-610/610/78-8APHD2G	F8	ISO ePM1 %60	610	610	78	7,50	2000	100	E
MPHT-610/915/78-8APHD2G	F8	ISO ePM1 %60	610	915	78	11,25	3000	100	E
MPHT-457/915/78-8APHD2G	F8	ISO ePM1 %60	457	915	78	8,50	2250	100	E



* EN 779:2012'ye göre ** ISO 16890'a göre *** Eurovent 21/4-2019'a göre

"-" işaretli modeller Eurovent sertifikalı değildir.

MASHT SERİSİ

YÜKSEK SICAKLIK FİLTRELERİ

Media	Cam Elyafı
Kasa	Galvaniz Çelik
Son Basınç Düşümü	450 Pa
Çalışma Sıcaklığı	270 °C
Filtre Verimliliği*	M6-F8
Filtre Sınıfı**	ISO ePM10 / ISO ePM1
Conta	Yüksek Sıcaklık Contası

Kullanım Alanları

- Otomotiv endüstrisi

Avantajlar

- Yüksek verimlilik
- Yüksek yüzey alanı



Parça Numarası	EN 779:2012 Verimi	ISO 16890 Sınıfı	Ölçüler			Yüzey Alanı (m ²)	Debi (m ³ /h)	Basınç Düşümü (Pa)	Enerji (***)
			Genişlik (mm)	Uzunluk (mm)	Derinlik (mm)				
MASHT-287/592/292-6GHD2G-1H20	M6	ISO ePM10 %65	287	592	292	7,00	1700	130	E
MASHT-492/592/292-6GHD2G-1H20	M6	ISO ePM10 %65	492	592	292	11,00	2800	130	E
MASHT-592/592/292-6GHD2G-1H20	M6	ISO ePM10 %65	592	592	292	14,00	3400	130	E
MASHT-287/592/292-6GHD2G-1H20-6	M6	ISO ePM10 %65	287	592	292	6,00	1700	140	E
MASHT-492/592/292-6GHD2G-1H20-9	M6	ISO ePM10 %65	492	592	292	9,00	2800	140	E
MASHT-592/592/292-6GHD2G-1H20-12	M6	ISO ePM10 %65	592	592	292	12,00	3400	140	E
MASHT-305/610/292-6GHD2G	M6	ISO ePM10 %65	305	610	292	6,00	2125	130	-
MASHT-490/610/292-6GHD2G	M6	ISO ePM10 %65	490	610	292	9,00	3400	130	-
MASHT-610/610/292-6GHD2G	M6	ISO ePM10 %65	610	610	292	12,00	4250	130	-
MASHT-305/610/292-6GHD2G-7	M6	ISO ePM10 %65	305	610	292	7,00	2125	130	-
MASHT-490/610/292-6GHD2G-11	M6	ISO ePM10 %65	490	610	292	11,00	3400	130	-
MASHT-610/610/292-6GHD2G-14	M6	ISO ePM10 %65	610	610	292	14,00	4250	130	-
MASHT-287/592/292-8GHD2G-1H20	F8	ISO ePM1 %65	287	592	292	7,00	1700	150	E
MASHT-492/592/292-8GHD2G-1H20	F8	ISO ePM1 %65	492	592	292	11,00	2800	150	E
MASHT-592/592/292-8GHD2G-1H20	F8	ISO ePM1 %65	592	592	292	14,00	3400	150	E
MASHT-287/592/292-8GHD2G-1H20-6	F8	ISO ePM1 %65	287	592	292	6,00	1700	160	D
MASHT-492/592/292-8GHD2G-1H20-9	F8	ISO ePM1 %65	492	592	292	9,00	2800	160	D



* EN 779:2012'ye göre ** ISO 16890'a göre *** Eurovent 4/21-2019'a göre

"-" işaretli modeller Eurovent sertifikalı değildir.

Parça Numarası	EN 779:2012 Verimi	ISO 16890 Sınıfı	Ölçüler			Yüzey Alanı (m ²)	Debi (m ³ /h)	Basınç Düşümü (Pa)	Enerji (***)
			Genişlik (mm)	Uzunluk (mm)	Derinlik (mm)				
MASHT-592/592/292-8GHD2G-1H20-12	F8	ISO ePM1 %65	592	592	292	12,00	3400	160	D
MASHT-305/610/292-8GHD2G	F8	ISO ePM1 %65	305	610	292	6,00	2125	160	-
MASHT-490/610/292-8GHD2G	F8	ISO ePM1 %65	490	610	292	9,00	3400	160	-
MASHT-610/610/292-8GHD2G	F8	ISO ePM1 %65	610	610	292	12,00	4250	160	-
MASHT-305/610/292-8GHD2G-7	F8	ISO ePM1 %65	305	610	292	7,00	2125	160	-
MASHT-490/610/292-8GHD2G-11	F8	ISO ePM1 %65	490	610	292	11,00	3400	160	-
MASHT-610/610/292-8GHD2G-14	F8	ISO ePM1 %65	610	610	292	14,00	4250	160	-



* EN 779:2012'ye göre ** ISO 16890'a göre *** Eurovent 4/21-2019'a göre

"-" işaretli modeller Eurovent sertifikalı değildir.

05

KARBON FİLTRELER

MV-ACP SERİSİ	82
AKTİF KARBON KARTUŞLAR	84
AKTİF KARBON ÇERÇEVELER	84
AKTİF KARBON V HÜCRE FİLTRELER	85
AKTİF KARBON PANEL FİLTRELER	85

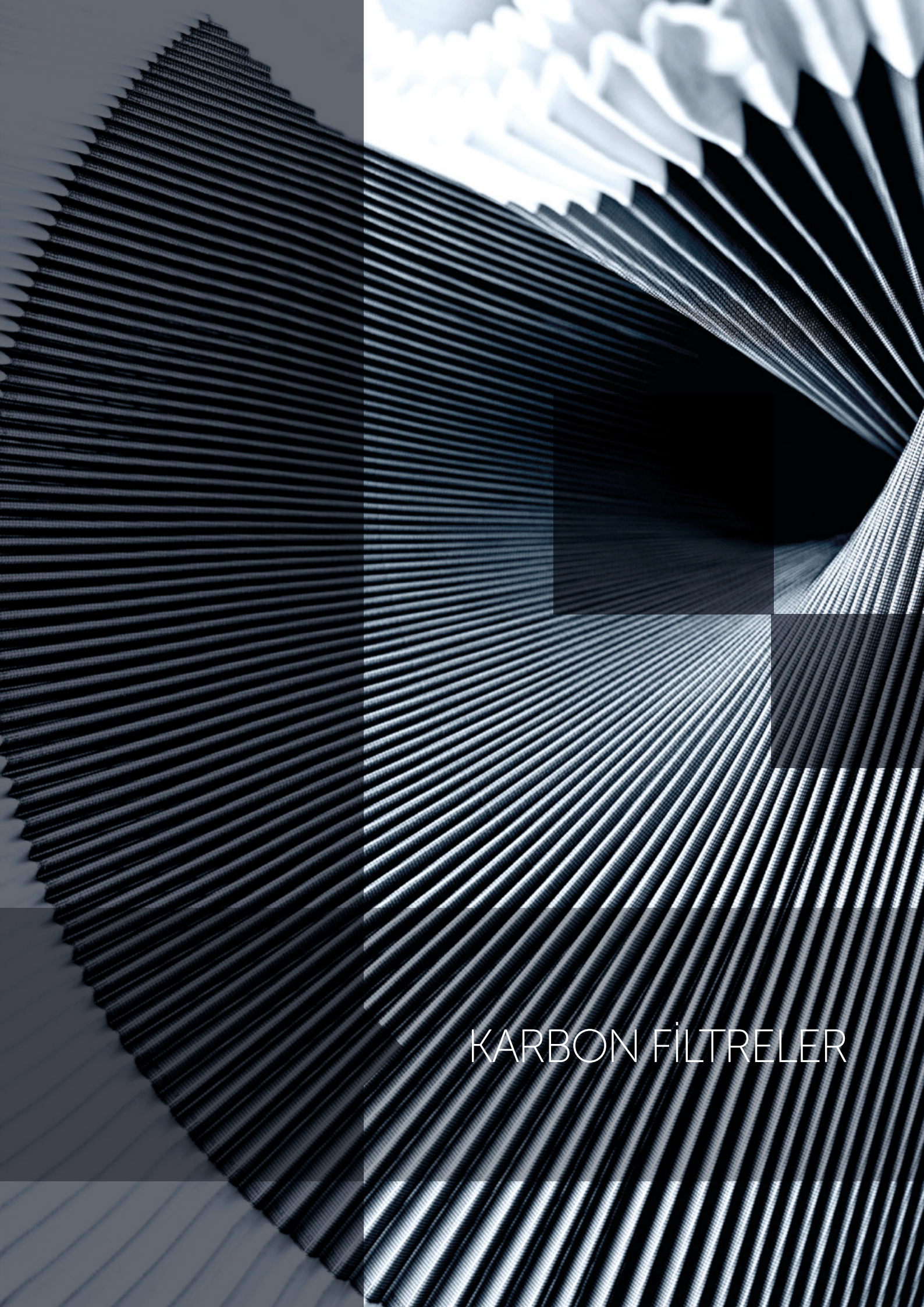

KARBON FİLTRELER

► MV-ACP SERİSİ

KARBON FİLTRELER ◀

Filtre Materyali	Sentetik Katmanlar Arasında Aktif Karbon
Kasa	Plastik (PS)
Son Basınç Düşümü	450 Pa
Çalışma Sıcaklığı	70 °C
Karbon Ağırlığı	500 gr/m ²
Conta	Opsiyonel
Sızdırmazlık Malzemesi	Poliüretan

Kullanım Alanları

- Gaz kirlenmeleri ve koku filtrasyonu

Avantajlar

- Yüksek hava akışı



Parça Numarası	EN 779:2012 Verimi	Ölçüler			Yüzey Alanı (m ²)	Debi (m ³ /h)	Basınç Düşümü (Pa)
		Genişlik (mm)	Uzunluk (mm)	Derinlik (mm)			
MV-ACP-01	-	592	292	292	4,00	1700	75
MV-ACP-02	-	592	492	292	6,50	2800	75
MV-ACP-03	-	592	592	292	8,00	3400	75
MV-F7SMAC-01	F7	592	292	292	4,00	1700	120
MV-F7SMAC-02	F7	592	492	292	6,50	2800	120
MV-F7SMAC-03	F7	592	592	292	8,00	3400	120



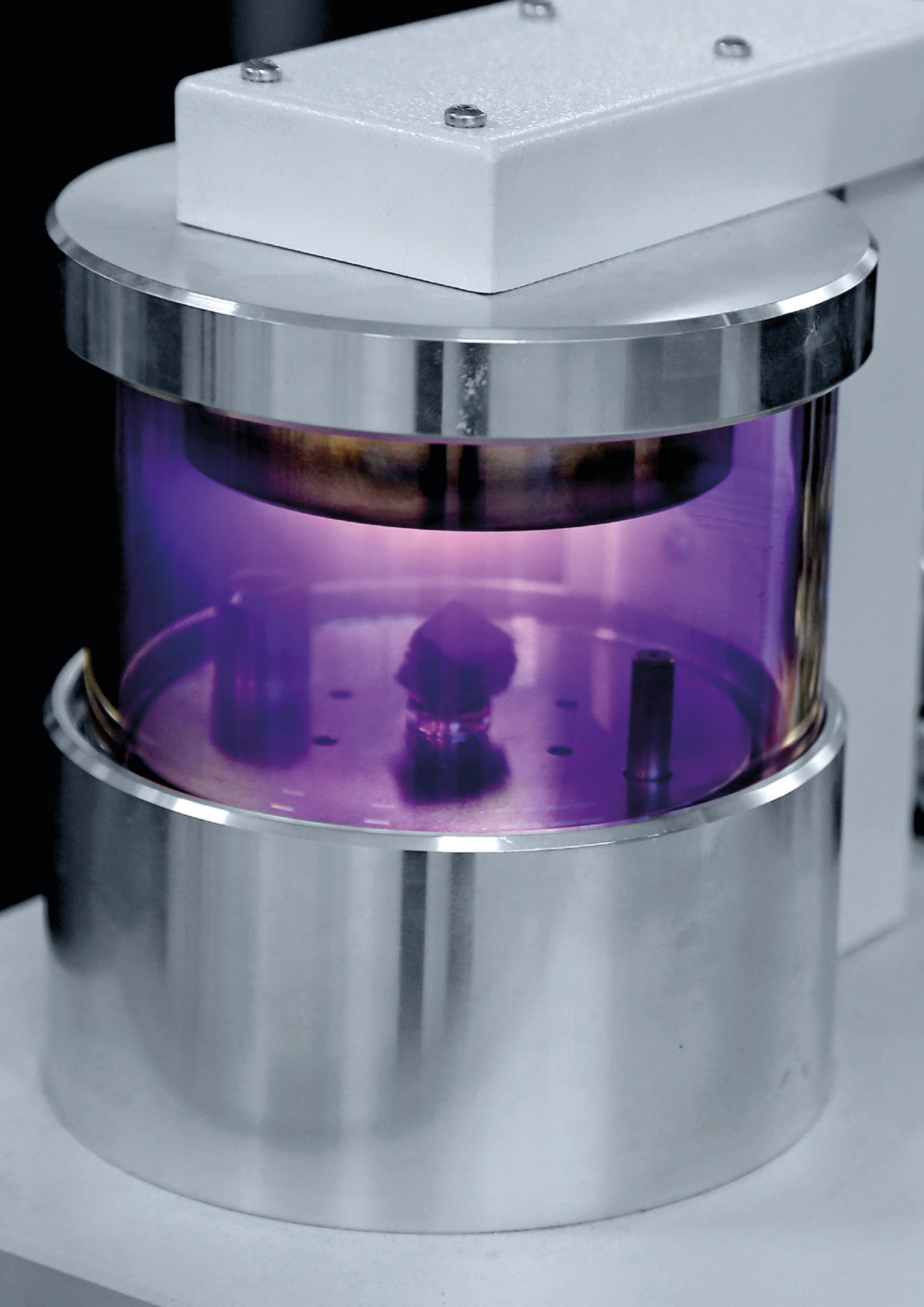

▶ AKTİF KARBON KARTUŞLAR

Filtre Parça İsmi	MHA 165-450-Granül AC
Karbon Tipi	Granül AC
Materyal	Epoksi Boyalı Galvaniz Çelik
Conta	Epdm
Karbon Miktarı	~4 kg
Maks. Bağıl Nem	%70
Maks. Sıcaklık	40 °C

Kullanım Alanları

- Gaz ve koku filtrasyonu

KARBON FİLTRELER



▶ AKTİF KARBON ÇERÇEVELER

Parça İsmi	MACT-605/605/37
Materyal	Epoksi Boyalı Galvaniz Çelik
Kartuş Adedi	9
Debi	3400 m ³ /h
Basınç Düşümü	150 Pa
Çerçeve Ağırlığı	7 kg



Parça İsmi	MACT-300/605/37
Materyal	Epoksi Boyalı Galvaniz Çelik
Kartuş Adedi	5
Debi	1700 m ³ /h
Basınç Düşümü	150 Pa
Çerçeve Ağırlığı	3,5 kg

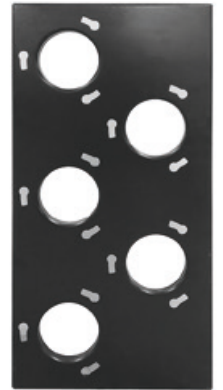

▶ AKTİF KARBON V HÜCRE FİLTRELER

KARBON FİLTRELER ◀

Karbon Tipi	Granül AC
Materyal	Galvaniz Çelik
Maks. Bağıl Nem	%70
Maks. Sıcaklık	40 °C
Sızdırmazlık Malzemesi	Poliüretan

Kullanım Alanları

- Gaz ve koku filtrasyonu



Parça Numarası	Ölçüler			Hücre Tipi	Min.Temas Süresi (s)	Debi (m ³ /h)	Fark Basıncı (Pa)	Karbon Miktarı (kg)
	Genişlik (mm)	Uzunluk (mm)	Derinlik (mm)					
MV-610/610/292-5/6-ACG	610	610	292	5/6	0,2	2000	120	20
MV-305/610/292-3/4-ACG	305	610	292	3/4	0,2	1000	120	12

▶ AKTİF KARBON PANEL FİLTRELER

Karbon Tipi	Granül AC
Materyal	Galvaniz Çelik
Maks. Bağıl Nem	%70
Maks. Sıcaklık	40 °C

Kullanım Alanları

- Gaz ve koku filtrasyonu



Parça Numarası	Ölçüler			Min.Temas Süresi (s)	Debi (m ³ /h)	Fark Basıncı (Pa)	Karbon Miktarı (kg)
	Genişlik (mm)	Uzunluk (mm)	Derinlik (mm)				
MSKP-610/610/25-ACG	610	610	25	0,2	330	50	5,5
MSKP-305/610/25-ACG	305	610	25	0,2	115	50	2,8

06

EPA, HEPA ve ULPA FİLTRELER E10-U15

HFM SERİSİ ALÜMİNYUM PROFİL 47 mm	88
HFR SERİSİ ALÜMİNYUM PROFİL 55 mm	91
HFN SERİSİ ALÜMİNYUM PROFİL 66 mm	94
HFN SERİSİ ALÜMİNYUM PROFİL 70 mm	97
HFN SERİSİ ALÜMİNYUM PROFİL 78 mm	100
HFN SERİSİ MDF 78 mm	103
HFN SERİSİ JEL CONTA 73 mm	106
HFN SERİSİ JEL CONTA 80 mm	109
HFP SERİSİ JEL CONTA 88 mm	112
HFP SERİSİ JEL CONTA 104 mm	115
HFP SERİSİ ALÜMİNYUM PROFİL 90 mm	118
HFN SERİSİ ALÜMİNYUM PROFİL 150 mm	121
HFN SERİSİ MDF KASA 150 mm	124
HFP SERİSİ ALÜMİNYUM PROFİL 150 mm	127
HFP SERİSİ MDF KASA 150 mm	130
HFS SERİSİ ALÜMİNYUM PROFİL 110 mm	133
HFS SERİSİ ALÜMİNYUM PROFİL 150 mm	136
HFS SERİSİ MDF KASA 150 mm	139
HFH SERİSİ MDF KASA 292 mm	142
HFH SERİSİ SAC METAL KASA 292 mm	144
HFX SERİSİ MDF KASA 292 mm	146
HFX SERİSİ SAC METAL KASA 292 mm	148
MV HEPA SERİSİ PLASTİK KASA 292 mm	150
MVH SERİSİ PLASTİK KASA 292 mm	152
MVH SERİSİ PLASTİK KASA MAKS. DEBİ 292 mm	153
MVH SERİSİ METAL KASA 292 mm	154
MVH SERİSİ METAL KASA MAKSİMUM DEBİ 292 mm	155
MHH SERİSİ DAVLUMBAZLI HEPA FİLTRE 125 mm	156
MHH SERİSİ DAVLUMBAZLI HEPA FİLTRE 150 mm	157



EPA, HEPA VE ULPA
FİLTRELER

HFM SERİSİ ALÜMİNYUM PROFİL 47 mm

EPA, HEPA VE ULPA FİLTRELER

Filtre Materyali	Mikro Cam Elyafi
Kasa	Eloksallı Ekstrüzyon Alüminyum
Son Basınç Düşümü	600 Pa
Çalışma Sıcaklığı	80 °C
Filtre Verimliliği****	E10-U15
Conta	Eksiz Dökme Conta
Koruma Teli	İki Tarafı Toz Kaplamalı Metal
Pile Ayırıcı	Termoplastik Yapıştırıcı

Kullanım Alanları

- Havalandırma sistemleri (hastaneler, laboratuvarlar, müzeler)
- Endüstriyel süreçler (ilaç, gıda, mikroelektronik)

Avantajlar

- HFM ürün gamı VDI 6022 gereksinimlerini tamamen karşılar

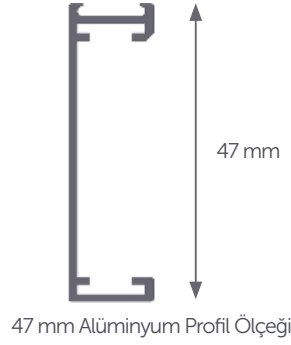

Parça Numarası	Filtre Sınıfı EN 1822	Ölçüler			Yüzey Alanı (m ²)	Debi (m ³ /h)	Basınç Düşümü (Pa)
		Genişlik (mm)	Uzunluk (mm)	Derinlik (mm)			

► E10

HFM-305/305/47-10APD2G	E10	305	305	47	1,50	75	30
HFM-457/457/47-10APD2G	E10	457	457	47	3,40	165	30
HFM-457/610/47-10APD2G	E10	457	610	47	4,50	225	30
HFM-305/610/47-10APD2G	E10	305	610	47	3,00	150	30
HFM-610/610/47-10APD2G	E10	610	610	47	6,00	300	30
HFM-610/915/47-10APD2G	E10	610	915	47	9,00	450	30
HFM-610/1220/47-10APD2G	E10	610	1220	47	12,00	600	30
HFM-610/1524/47-10APD2G	E10	610	1525	47	15,00	750	30
HFM-610/1830/47-10APD2G	E10	610	1830	47	18,00	900	30
HFM-610/762/47-10APD2G	E10	610	762	47	7,50	375	30
HFM-762/762/47-10APD2G	E10	762	762	47	9,40	465	30
HFM-915/915/47-10APD2G	E10	915	915	47	13,50	675	30
HFM-915/1220/47-10APD2G	E10	915	1220	47	18,00	900	30

► E11

HFM-305/305/47-11APD2G	E11	305	305	47	1,50	75	60
HFM-457/457/47-11APD2G	E11	457	457	47	3,40	165	60

**** EN 1822'ye göre

Parça Numarası	Filtre Sınıfı EN 1822	Ölçüler			Yüzey Alanı (m ²)	Debi (m ³ /h)	Basınç Düşümü (Pa)
		Genişlik (mm)	Uzunluk (mm)	Derinlik (mm)			
HFM-457/610/47-11APD2G	E11	457	610	47	4,50	225	60
HFM-305/610/47-11APD2G	E11	305	610	47	3,00	150	60
HFM-610/610/47-11APD2G	E11	610	610	47	6,00	300	60
HFM-610/915/47-11APD2G	E11	610	915	47	9,00	450	60
HFM-610/1220/47-11APD2G	E11	610	1220	47	12,00	600	60
HFM-610/1524/47-11APD2G	E11	610	1525	47	15,00	750	60
HFM-610/1830/47-11APD2G	E11	610	1830	47	18,00	900	60
HFM-610/762/47-11APD2G	E11	610	762	47	7,50	375	60
HFM-762/762/47-11APD2G	E11	762	762	47	9,40	465	60
HFM-915/915/47-11APD2G	E11	915	915	47	13,50	675	60
HFM-915/1220/47-11APD2G	E11	915	1220	47	18,00	900	60

► E12

HFM-305/305/47-12APD2G	E12	305	305	47	1,50	75	95
HFM-457/457/47-12APD2G	E12	457	457	47	3,40	165	95
HFM-457/610/47-12APD2G	E12	457	610	47	4,50	225	95
HFM-305/610/47-12APD2G	E12	305	610	47	3,00	150	95
HFM-610/610/47-12APD2G	E12	610	610	47	6,00	300	95
HFM-610/915/47-12APD2G	E12	610	915	47	9,00	450	95
HFM-610/1220/47-12APD2G	E12	610	1220	47	12,00	600	95
HFM-610/1524/47-12APD2G	E12	610	1525	47	15,00	750	95
HFM-610/1830/47-12APD2G	E12	610	1830	47	18,00	900	95
HFM-610/762/47-12APD2G	E12	610	762	47	7,50	375	95
HFM-762/762/47-12APD2G	E12	762	762	47	9,40	465	95
HFM-915/915/47-12APD2G	E12	915	915	47	13,50	675	95
HFM-915/1220/47-12APD2G	E12	915	1220	47	18,00	900	95

► H13

HFM-305/305/47-13APD2G	H13	305	305	47	1,50	75	120
HFM-457/457/47-13APD2G	H13	457	457	47	3,40	165	120
HFM-457/610/47-13APD2G	H13	457	610	47	4,50	225	120
HFM-305/610/47-13APD2G	H13	305	610	47	3,00	150	120
HFM-610/610/47-13APD2G	H13	610	610	47	6,00	300	120
HFM-610/915/47-13APD2G	H13	610	915	47	9,00	450	120
HFM-610/1220/47-13APD2G	H13	610	1220	47	12,00	600	120
HFM-610/1524/47-13APD2G	H13	610	1525	47	15,00	750	120
HFM-610/1830/47-13APD2G	H13	610	1830	47	18,00	900	120

**** EN 1822'ye göre

Parça Numarası	Filtre Sınıfı EN 1822	Ölçüler			Yüzey Alanı (m ²)	Debi (m ³ /h)	Basınç Düşümü (Pa)
		Genişlik (mm)	Uzunluk (mm)	Derinlik (mm)			
HFM-610/762/47-13APD2G	H13	610	762	47	7,50	375	120
HFM-762/762/47-13APD2G	H13	762	762	47	9,40	465	120
HFM-915/915/47-13APD2G	H13	915	915	47	13,50	675	120
HFM-915/1220/47-13APD2G	H13	915	1220	47	18,00	900	120

H14

HFM-305/305/47-14APD2G	H14	305	305	47	1,50	75	130
HFM-457/457/47-14APD2G	H14	457	457	47	3,40	165	130
HFM-457/610/47-14APD2G	H14	457	610	47	4,50	225	130
HFM-305/610/47-14APD2G	H14	305	610	47	3,00	150	130
HFM-610/610/47-14APD2G	H14	610	610	47	6,00	300	130
HFM-610/915/47-14APD2G	H14	610	915	47	9,00	450	130
HFM-610/1220/47-14APD2G	H14	610	1220	47	12,00	600	130
HFM-610/1524/47-14APD2G	H14	610	1524	47	15,00	750	130
HFM-610/1830/47-14APD2G	H14	610	1830	47	18,00	900	130
HFM-610/762/47-14APD2G	H14	610	762	47	7,50	375	130
HFM-762/762/47-14APD2G	H14	762	762	47	9,40	465	130
HFM-915/915/47-14APD2G	H14	915	915	47	13,50	675	130
HFM-915/1220/47-14APD2G	H14	915	1220	47	18,00	900	130

U15

HFM-305/305/47-15APD2G	U15	305	305	47	1,50	75	190
HFM-457/457/47-15APD2G	U15	457	457	47	3,40	165	190
HFM-457/610/47-15APD2G	U15	457	610	47	4,50	225	190
HFM-305/610/47-15APD2G	U15	305	610	47	3,00	150	190
HFM-610/610/47-15APD2G	U15	610	610	47	6,00	300	190
HFM-610/915/47-15APD2G	U15	610	915	47	9,00	450	190
HFM-610/1220/47-15APD2G	U15	610	1220	47	12,00	600	190
HFM-610/1524/47-15APD2G	U15	610	1525	47	15,00	750	190
HFM-610/1830/47-15APD2G	U15	610	1830	47	18,00	900	190
HFM-610/762/47-15APD2G	U15	610	762	47	7,50	375	190
HFM-762/762/47-15APD2G	U15	762	762	47	9,40	465	190
HFM-915/915/47-15APD2G	U15	915	915	47	13,50	675	190
HFM-915/1220/47-15APD2G	U15	915	1220	47	18,00	900	190

**** EN 1822'ye göre

HFR SERİSİ ALÜMİNYUM PROFİL 55 mm

EPA, HEPA VE ULPA FİLTRELER

Filtre Materyali	Mikro Cam Elyafı
Kasa	Eloksallı Ekstrüzyon Alüminyum
Son Basınç Düşümü	600 Pa
Çalışma Sıcaklığı	80 °C
Filtre Verimliliği****	E10-U15
Conta	Eksiz Dökme Conta
Koruma Teli	İki Tarafı Toz Kaplamalı Metal
Pile Ayırıcı	Termoplastik Yapıştırıcı

Kullanım Alanları

- Havalandırma sistemleri (hastaneler, laboratuvarlar, müzeler)
- Endüstriyel süreçler (ilaç, gıda, mikroelektronik)

Avantajlar

- HFR ürün gamı VDI 6022 gereksinimlerini tamamen karşılar

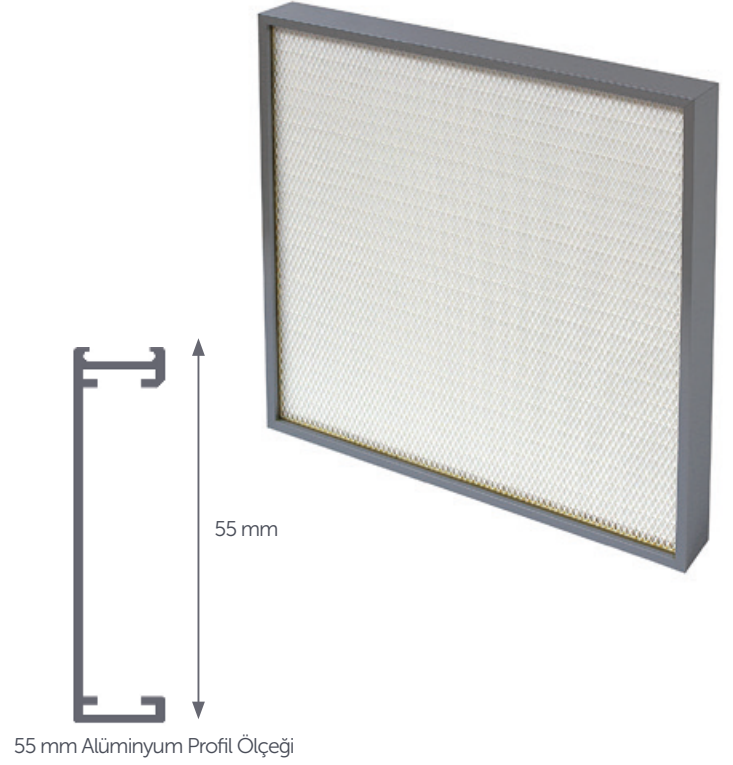

Parça Numarası	Filtre Sınıfı EN 1822	Ölçüler			Yüzey Alanı (m ²)	Debi (m ³ /h)	Basınç Düşümü (Pa)
		Genişlik (mm)	Uzunluk (mm)	Derinlik (mm)			

► E10

HFR-305/305/55-10APD2G	E10	305	305	55	1,8	105	30
HFR-457/457/55-10APD2G	E10	457	457	55	4,1	235	30
HFR-457/610/55-10APD2G	E10	457	610	55	5,5	315	30
HFR-305/610/55-10APD2G	E10	305	610	55	3,6	210	30
HFR-610/610/55-10APD2G	E10	610	610	55	7,3	420	30
HFR-610/915/55-10APD2G	E10	610	915	55	10,9	630	30
HFR-610/1220/55-10APD2G	E10	610	1220	55	14,6	840	30
HFR-610/1524/55-10APD2G	E10	610	1525	55	18,2	1050	30
HFR-610/1830/55-10APD2G	E10	610	1830	55	21,8	1260	30
HFR-610/762/55-10APD2G	E10	610	762	55	9,1	525	30
HFR-762/762/55-10APD2G	E10	762	762	55	11,3	655	30
HFR-915/915/55-10APD2G	E10	915	915	55	16,4	945	30
HFR-915/1220/55-10APD2G	E10	915	1220	55	21,8	1260	30

► E11

HFR-305/305/55-11APD2G	E11	305	305	55	1,8	105	60
HFR-457/457/55-11APD2G	E11	457	457	55	4,1	235	60

**** EN 1822'ye göre

Parça Numarası	Filtre Sınıfı EN 1822	Ölçüler			Yüzey Alanı (m ²)	Debi (m ³ /h)	Basınç Düşümü (Pa)
		Genişlik (mm)	Uzunluk (mm)	Derinlik (mm)			
HFR-457/610/55-11APD2G	E11	457	610	55	5,5	315	60
HFR-305/610/55-11APD2G	E11	305	610	55	3,6	210	60
HFR-610/610/55-11APD2G	E11	610	610	55	7,3	420	60
HFR-610/915/55-11APD2G	E11	610	915	55	10,9	630	60
HFR-610/1220/55-11APD2G	E11	610	1220	55	14,6	840	60
HFR-610/1524/55-11APD2G	E11	610	1525	55	18,2	1050	60
HFR-610/1830/55-11APD2G	E11	610	1830	55	21,8	1260	60
HFR-610/762/55-11APD2G	E11	610	762	55	9,1	525	60
HFR-762/762/55-11APD2G	E11	762	762	55	11,3	655	60
HFR-915/915/55-11APD2G	E11	915	915	55	16,4	945	60
HFR-915/1220/55-11APD2G	E11	915	1220	55	21,8	1260	60

► E12

HFR-305/305/55-12APD2G	E12	305	305	55	1,8	105	95
HFR-457/457/55-12APD2G	E12	457	457	55	4,1	235	95
HFR-457/610/55-12APD2G	E12	457	610	55	5,5	315	95
HFR-305/610/55-12APD2G	E12	305	610	55	3,6	210	95
HFR-610/610/55-12APD2G	E12	610	610	55	7,3	420	95
HFR-610/915/55-12APD2G	E12	610	915	55	10,9	630	95
HFR-610/1220/55-12APD2G	E12	610	1220	55	14,6	840	95
HFR-610/1524/55-12APD2G	E12	610	1525	55	18,2	1050	95
HFR-610/1830/55-12APD2G	E12	610	1830	55	21,8	1260	95
HFR-610/762/55-12APD2G	E12	610	762	55	9,1	525	95
HFR-762/762/55-12APD2G	E12	762	762	55	11,3	655	95
HFR-915/915/55-12APD2G	E12	915	915	55	16,4	945	95
HFR-915/1220/55-12APD2G	E12	915	1220	55	21,8	1260	95

► H13

HFR-305/305/55-13APD2G	H13	305	305	55	1,8	105	110
HFR-457/457/55-13APD2G	H13	457	457	55	4,1	235	110
HFR-457/610/55-13APD2G	H13	457	610	55	5,5	315	110
HFR-305/610/55-13APD2G	H13	305	610	55	3,6	210	110
HFR-610/610/55-13APD2G	H13	610	610	55	7,3	420	110
HFR-610/915/55-13APD2G	H13	610	915	55	10,9	630	110
HFR-610/1220/55-13APD2G	H13	610	1220	55	14,6	840	110
HFR-610/1524/55-13APD2G	H13	610	1525	55	18,2	1050	110
HFR-610/1830/55-13APD2G	H13	610	1830	55	21,8	1260	110

**** EN 1822'ye göre

Parça Numarası	Filtre Sınıfı EN 1822	Ölçüler			Yüzey Alanı (m ²)	Debi (m ³ /h)	Basınç Düşümü (Pa)
		Genişlik (mm)	Uzunluk (mm)	Derinlik (mm)			
HFR-610/762/55-13APD2G	H13	610	762	55	9,1	525	110
HFR-762/762/55-13APD2G	H13	762	762	55	11,3	655	110
HFR-915/915/55-13APD2G	H13	915	915	55	16,4	945	110
HFR-915/1220/55-13APD2G	H13	915	1220	55	21,8	1260	110

H14

HFR-305/305/55-14APD2G	H14	305	305	55	1,8	105	130
HFR-457/457/55-14APD2G	H14	457	457	55	4,1	235	130
HFR-457/610/55-14APD2G	H14	457	610	55	5,5	315	130
HFR-305/610/55-14APD2G	H14	305	610	55	3,6	210	130
HFR-610/610/55-14APD2G	H14	610	610	55	7,3	420	130
HFR-610/915/55-14APD2G	H14	610	915	55	10,9	630	130
HFR-610/1220/55-14APD2G	H14	610	1220	55	14,6	840	130
HFR-610/1524/55-14APD2G	H14	610	1524	55	18,2	1050	130
HFR-610/1830/55-14APD2G	H14	610	1830	55	21,8	1260	130
HFR-610/762/55-14APD2G	H14	610	762	55	9,1	525	130
HFR-762/762/55-14APD2G	H14	762	762	55	11,3	655	130
HFR-915/915/55-14APD2G	H14	915	915	55	16,4	945	130
HFR-915/1220/55-14APD2G	H14	915	1220	55	21,8	1260	130

U15

HFR-305/305/55-15APD2G	U15	305	305	55	1,8	105	140
HFR-457/457/55-15APD2G	U15	457	457	55	4,1	235	140
HFR-457/610/55-15APD2G	U15	457	610	55	5,5	315	140
HFR-305/610/55-15APD2G	U15	305	610	55	3,6	210	140
HFR-610/610/55-15APD2G	U15	610	610	55	7,3	420	140
HFR-610/915/55-15APD2G	U15	610	915	55	10,9	630	140
HFR-610/1220/55-15APD2G	U15	610	1220	55	14,6	840	140
HFR-610/1524/55-15APD2G	U15	610	1525	55	18,2	1050	140
HFR-610/1830/55-15APD2G	U15	610	1830	55	21,8	1260	140
HFR-610/762/55-15APD2G	U15	610	762	55	9,1	525	140
HFR-762/762/55-15APD2G	U15	762	762	55	11,3	655	140
HFR-915/915/55-15APD2G	U15	915	915	55	16,4	945	140
HFR-915/1220/55-15APD2G	U15	915	1220	55	21,8	1260	140

**** EN 1822'ye göre

HFN SERİSİ ALÜMİNYUM PROFİL 66 mm

EPA, HEPA VE ULPA FİLTRELER

Filtre Materyali	Mikro Cam Elyafı
Kasa	Eloksallı Ekstrüzyon Alüminyum
Son Basınç Düşümü	600 Pa
Çalışma Sıcaklığı	80 °C
Filtre Verimliliği****	E10-U15
Conta	Eksiz Dökme Conta
Koruma Teli	İki Tarafı Toz Kaplamalı Metal
Pile Ayırıcı	Termoplastik Yapıştırıcı

Kullanım Alanları

- Havalandırma Sistemleri (Hastaneler, Laboratuvarlar, Müzeler)
- Endüstriyel süreçler (ilaç, Gıda, Mikroelektronik)

Avantajlar

- HFN ürün gamı VDI 6022 gereksinimlerini tamamen karşılar

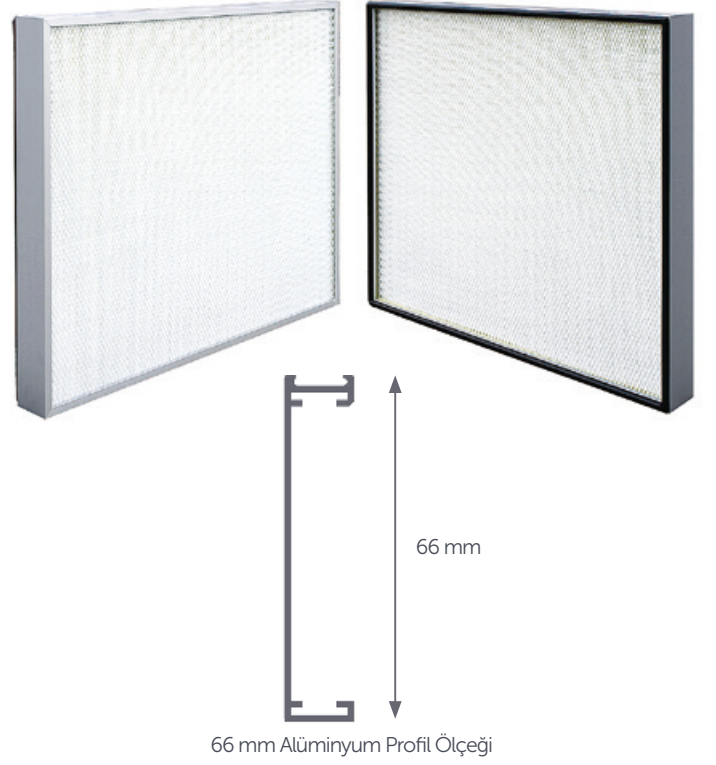

Parça Numarası	Filtre Sınıfı EN 1822	Ölçüler			Yüzey Alanı (m ²)	Debi (m ³ /h)	Basınç Düşümü (Pa)
		Genişlik (mm)	Uzunluk (mm)	Derinlik (mm)			

► E10

HFN-305/305/66-10APD2G	E10	305	305	66	2,6	150	50
HFN-457/457/66-10APD2G	E10	457	457	66	5,8	335	50
HFN-457/610/66-10APD2G	E10	457	610	66	7,8	450	50
HFN-305/610/66-10APD2G	E10	305	610	66	5,2	300	50
HFN-610/610/66-10APD2G	E10	610	610	66	10,4	600	50
HFN-610/915/66-10APD2G	E10	610	915	66	15,6	900	50
HFN-610/1220/66-10APD2G	E10	610	1220	66	20,8	1200	50
HFN-610/1524/66-10APD2G	E10	610	1525	66	26,0	1500	50
HFN-610/1830/66-10APD2G	E10	610	1830	66	31,2	1800	50
HFN-610/762/66-10APD2G	E10	610	762	66	13,0	750	50
HFN-762/762/66-10APD2G	E10	762	762	66	16,2	935	50
HFN-915/915/66-10APD2G	E10	915	915	66	23,4	1350	50
HFN-915/1220/66-10APD2G	E10	915	1220	66	31,2	1800	50

► E11

HFN-305/305/66-11APD2G	E11	305	305	66	2,6	150	70
HFN-457/457/66-11APD2G	E11	457	457	66	5,8	335	70

**** EN 1822'ye göre

Parça Numarası	Filtre Sınıfı EN 1822	Ölçüler			Yüzey Alanı (m ²)	Debi (m ³ /h)	Basınç Düşümü (Pa)
		Genişlik (mm)	Uzunluk (mm)	Derinlik (mm)			
HFN-457/610/66-11APD2G	E11	457	610	66	7,8	450	70
HFN-305/610/66-11APD2G	E11	305	610	66	5,2	300	70
HFN-610/610/66-11APD2G	E11	610	610	66	10,4	600	70
HFN-610/915/66-11APD2G	E11	610	915	66	15,6	900	70
HFN-610/1220/66-11APD2G	E11	610	1220	66	20,8	1200	70
HFN-610/1524/66-11APD2G	E11	610	1525	66	26,0	1500	70
HFN-610/1830/66-11APD2G	E11	610	1830	66	31,2	1800	70
HFN-610/762/66-11APD2G	E11	610	762	66	13,0	750	70
HFN-762/762/66-11APD2G	E11	762	762	66	16,2	935	70
HFN-915/915/66-11APD2G	E11	915	915	66	23,4	1350	70
HFN-915/1220/66-11APD2G	E11	915	1220	66	31,2	1800	70

► E12

HFN-305/305/66-12APD2G	E12	305	305	66	2,6	150	95
HFN-457/457/66-12APD2G	E12	457	457	66	5,8	335	95
HFN-457/610/66-12APD2G	E12	457	610	66	7,8	450	95
HFN-305/610/66-12APD2G	E12	305	610	66	5,2	300	95
HFN-610/610/66-12APD2G	E12	610	610	66	10,4	600	95
HFN-610/915/66-12APD2G	E12	610	915	66	15,6	900	95
HFN-610/1220/66-12APD2G	E12	610	1220	66	20,8	1200	95
HFN-610/1524/66-12APD2G	E12	610	1525	66	26,0	1500	95
HFN-610/1830/66-12APD2G	E12	610	1830	66	31,2	1800	95
HFN-610/762/66-12APD2G	E12	610	762	66	13,0	750	95
HFN-762/762/66-12APD2G	E12	762	762	66	16,2	935	95
HFN-915/915/66-12APD2G	E12	915	915	66	23,4	1350	95
HFN-915/1220/66-12APD2G	E12	915	1220	66	31,2	1800	95

► H13

HFN-305/305/66-13APD2G	H13	305	305	66	2,6	150	110
HFN-457/457/66-13APD2G	H13	457	457	66	5,8	335	110
HFN-457/610/66-13APD2G	H13	457	610	66	7,8	450	110
HFN-305/610/66-13APD2G	H13	305	610	66	5,2	300	110
HFN-610/610/66-13APD2G	H13	610	610	66	10,4	600	110
HFN-610/915/66-13APD2G	H13	610	915	66	15,6	900	110
HFN-610/1220/66-13APD2G	H13	610	1220	66	20,8	1200	110
HFN-610/1524/66-13APD2G	H13	610	1525	66	26,0	1500	110
HFN-610/1830/66-13APD2G	H13	610	1830	66	31,2	1800	110

**** EN 1822'ye göre

Parça Numarası	Filtre Sınıfı EN 1822	Ölçüler			Yüzey Alanı (m ²)	Debi (m ³ /h)	Basınç Düşümü (Pa)
		Genişlik (mm)	Uzunluk (mm)	Derinlik (mm)			
HFN-610/762/66-13APD2G	H13	610	762	66	13,0	750	110
HFN-762/762/66-13APD2G	H13	762	762	66	16,2	935	110
HFN-915/915/66-13APD2G	H13	915	915	66	23,4	1350	110
HFN-915/1220/66-13APD2G	H13	915	1220	66	31,2	1800	110

H14

HFN-305/305/66-14APD2G	H14	305	305	66	2,6	150	120
HFN-457/457/66-14APD2G	H14	457	457	66	5,8	335	120
HFN-457/610/66-14APD2G	H14	457	610	66	7,8	450	120
HFN-305/610/66-14APD2G	H14	305	610	66	5,2	300	120
HFN-610/610/66-14APD2G	H14	610	610	66	10,4	600	120
HFN-610/915/66-14APD2G	H14	610	915	66	15,6	900	120
HFN-610/1220/66-14APD2G	H14	610	1220	66	20,8	1200	120
HFN-610/1524/66-14APD2G	H14	610	1524	66	26,0	1500	120
HFN-610/1830/66-14APD2G	H14	610	1830	66	31,2	1800	120
HFN-610/762/66-14APD2G	H14	610	762	66	13,0	750	120
HFN-762/762/66-14APD2G	H14	762	762	66	16,2	935	120
HFN-915/915/66-14APD2G	H14	915	915	66	23,4	1350	120
HFN-915/1220/66-14APD2G	H14	915	1220	66	31,2	1800	120

U15

HFN-305/305/66-15APD2G	U15	305	305	66	2,6	150	140
HFN-457/457/66-15APD2G	U15	457	457	66	5,8	335	140
HFN-457/610/66-15APD2G	U15	457	610	66	7,8	450	140
HFN-305/610/66-15APD2G	U15	305	610	66	5,2	300	140
HFN-610/610/66-15APD2G	U15	610	610	66	10,4	600	140
HFN-610/915/66-15APD2G	U15	610	915	66	15,6	900	140
HFN-610/1220/66-15APD2G	U15	610	1220	66	20,8	1200	140
HFN-610/1524/66-15APD2G	U15	610	1525	66	26,0	1500	140
HFN-610/1830/66-15APD2G	U15	610	1830	66	31,2	1800	140
HFN-610/762/66-15APD2G	U15	610	762	66	13,0	750	140
HFN-762/762/66-15APD2G	U15	762	762	66	16,2	935	140
HFN-915/915/66-15APD2G	U15	915	915	66	23,4	1350	140
HFN-915/1220/66-15APD2G	U15	915	1220	66	31,2	1800	140

**** EN 1822'ye göre

HFN SERİSİ ALÜMİNYUM PROFİL 70 mm

EPA, HEPA VE ULPA FİLTRELER

Filtre Materyali	Mikro Cam Elyafı
Kasa	Eloksallı Ekstrüzyon Alüminyum
Son Basınç Düşümü	600 Pa
Çalışma Sıcaklığı	80 °C
Filtre Verimliliği****	E10-U15
Conta	Eksiz Dökme Conta
Koruma Teli	İki Tarafı Toz Kaplamalı Metal
Pile Ayırıcı	Termoplastik Yapıştırıcı

Kullanım Alanları

- Havalandırma sistemleri (hastaneler, laboratuvarlar, müzeler)
- Endüstriyel süreçler (ilaç, gıda, mikroelektronik)

Avantajlar

- HFN ürün gamı VDI 6022 gereksinimlerini tamamen karşılar

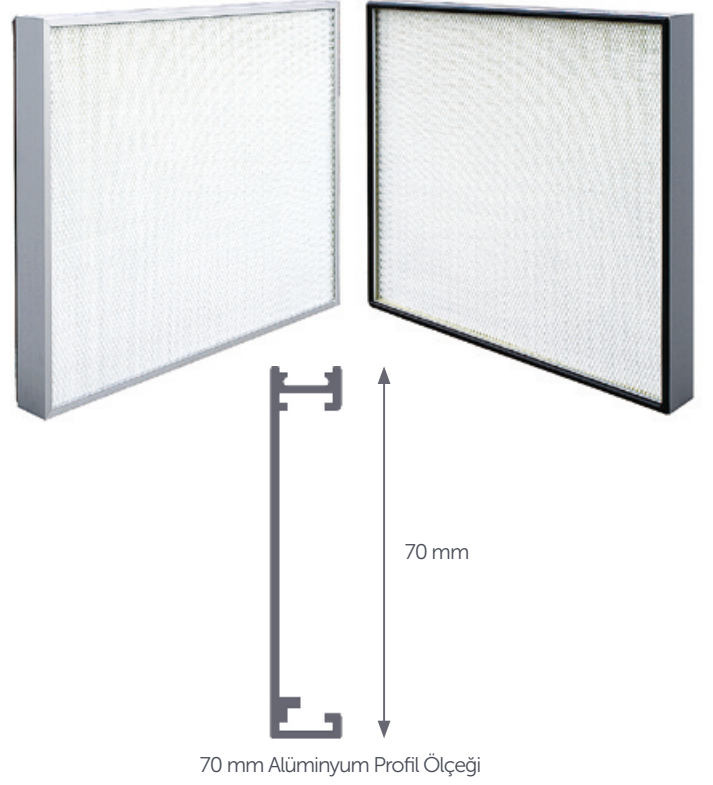

Parça Numarası	Filtre Sınıfı EN 1822	Ölçüler			Yüzey Alanı (m ²)	Debi (m ³ /h)	Basınç Düşümü (Pa)
		Genişlik (mm)	Uzunluk (mm)	Derinlik (mm)			

► E10

HFN-305/305/70-10APD2G	E10	305	305	70	2,6	150	50
HFN-457/457/70-10APD2G	E10	457	457	70	5,8	335	50
HFN-457/610/70-10APD2G	E10	457	610	70	7,8	450	50
HFN-305/610/70-10APD2G	E10	305	610	70	5,2	300	50
HFN-610/610/70-10APD2G	E10	610	610	70	10,4	600	50
HFN-610/915/70-10APD2G	E10	610	915	70	15,6	900	50
HFN-610/1220/70-10APD2G	E10	610	1220	70	20,8	1200	50
HFN-610/1524/70-10APD2G	E10	610	1524	70	26,0	1500	50
HFN-610/1830/70-10APD2G	E10	610	1830	70	31,2	1800	50
HFN-610/762/70-10APD2G	E10	610	762	70	13,0	750	50
HFN-762/762/70-10APD2G	E10	762	762	70	16,2	935	50
HFN-915/915/70-10APD2G	E10	915	915	70	23,4	1350	50
HFN-915/1220/70-10APD2G	E10	915	1220	70	31,2	1800	50

► E11

HFN-305/305/70-11APD2G	E11	305	305	70	2,6	150	70
HFN-457/457/70-11APD2G	E11	457	457	70	5,8	335	70

**** EN 1822'ye göre

Parça Numarası	Filtre Sınıfı EN 1822	Ölçüler			Yüzey Alanı (m ²)	Debi (m ³ /h)	Basınç Düşümü (Pa)
		Genişlik (mm)	Uzunluk (mm)	Derinlik (mm)			
HFN-457/610/70-11APD2G	E11	457	610	70	7,8	450	70
HFN-305/610/70-11APD2G	E11	305	610	70	5,2	300	70
HFN-610/610/70-11APD2G	E11	610	610	70	10,4	600	70
HFN-610/915/70-11APD2G	E11	610	915	70	15,6	900	70
HFN-610/1220/70-11APD2G	E11	610	1220	70	20,8	1200	70
HFN-610/1524/70-11APD2G	E11	610	1524	70	26,0	1500	70
HFN-610/1830/70-11APD2G	E11	610	1830	70	31,2	1800	70
HFN-610/762/70-11APD2G	E11	610	762	70	13,0	750	70
HFN-762/762/70-11APD2G	E11	762	762	70	16,2	935	70
HFN-915/915/70-11APD2G	E11	915	915	70	23,4	1350	70
HFN-915/1220/70-11APD2G	E11	915	1220	70	31,2	1800	70

► E12

HFN-305/305/70-12APD2G	E12	305	305	70	2,6	150	95
HFN-457/457/70-12APD2G	E12	457	457	70	5,8	335	95
HFN-457/610/70-12APD2G	E12	457	610	70	7,8	450	95
HFN-305/610/70-12APD2G	E12	305	610	70	5,2	300	95
HFN-610/610/70-12APD2G	E12	610	610	70	10,4	600	95
HFN-610/915/70-12APD2G	E12	610	915	70	15,6	900	95
HFN-610/1220/70-12APD2G	E12	610	1220	70	20,8	1200	95
HFN-610/1524/70-12APD2G	E12	610	1524	70	26,0	1500	95
HFN-610/1830/70-12APD2G	E12	610	1830	70	31,2	1800	95
HFN-610/762/70-12APD2G	E12	610	762	70	13,0	750	95
HFN-762/762/70-12APD2G	E12	762	762	70	16,2	935	95
HFN-915/915/70-12APD2G	E12	915	915	70	23,4	1350	95
HFN-915/1220/70-12APD2G	E12	915	1220	70	31,2	1800	95

► H13

HFN-305/305/70-13APD2G	H13	305	305	70	2,6	150	110
HFN-457/457/70-13APD2G	H13	457	457	70	5,8	335	110
HFN-457/610/70-13APD2G	H13	457	610	70	7,8	450	110
HFN-305/610/70-13APD2G	H13	305	610	70	5,2	300	110
HFN-610/610/70-13APD2G	H13	610	610	70	10,4	600	110
HFN-610/915/70-13APD2G	H13	610	915	70	15,6	900	110
HFN-610/1220/70-13APD2G	H13	610	1220	70	20,8	1200	110
HFN-610/1524/70-13APD2G	H13	610	1524	70	26,0	1500	110
HFN-610/1830/70-13APD2G	H13	610	1830	70	31,2	1800	110

**** EN 1822'ye göre

Parça Numarası	Filtre Sınıfı EN 1822	Ölçüler			Yüzey Alanı (m ²)	Debi (m ³ /h)	Basınç Düşümü (Pa)
		Genişlik (mm)	Uzunluk (mm)	Derinlik (mm)			
HFN-610/762/70-13APD2G	H13	610	762	70	13,0	750	110
HFN-762/762/70-13APD2G	H13	762	762	70	16,2	935	110
HFN-915/915/70-13APD2G	H13	915	915	70	23,4	1350	110
HFN-915/1220/70-13APD2G	H13	915	1220	70	31,2	1800	110

H14

HFN-305/305/70-14APD2G	H14	305	305	70	2,6	150	120
HFN-457/457/70-14APD2G	H14	457	457	70	5,8	335	120
HFN-457/610/70-14APD2G	H14	457	610	70	7,8	450	120
HFN-305/610/70-14APD2G	H14	305	610	70	5,2	300	120
HFN-610/610/70-14APD2G	H14	610	610	70	10,4	600	120
HFN-610/915/70-14APD2G	H14	610	915	70	15,6	900	120
HFN-610/1220/70-14APD2G	H14	610	1220	70	20,8	1200	120
HFN-610/1524/70-14APD2G	H14	610	1524	70	26,0	1500	120
HFN-610/1830/70-14APD2G	H14	610	1830	70	31,2	1800	120
HFN-610/762/70-14APD2G	H14	610	762	70	13,0	750	120
HFN-762/762/70-14APD2G	H14	762	762	70	16,2	935	120
HFN-915/915/70-14APD2G	H14	915	915	70	23,4	1350	120
HFN-915/1220/70-14APD2G	H14	915	1220	70	31,2	1800	120

U15

HFN-305/305/70-15APD2G	U15	305	305	70	2,6	150	140
HFN-457/457/70-15APD2G	U15	457	457	70	5,8	335	140
HFN-457/610/70-15APD2G	U15	457	610	70	7,8	450	140
HFN-305/610/70-15APD2G	U15	305	610	70	5,2	300	140
HFN-610/610/70-15APD2G	U15	610	610	70	10,4	600	140
HFN-610/915/70-15APD2G	U15	610	915	70	15,6	900	140
HFN-610/1220/70-15APD2G	U15	610	1220	70	20,8	1200	140
HFN-610/1524/70-15APD2G	U15	610	1524	70	26,0	1500	140
HFN-610/1830/70-15APD2G	U15	610	1830	70	31,2	1800	140
HFN-305/762/70-15APD2G	U15	305	762	70	6,5	375	140
HFN-610/762/70-15APD2G	U15	610	762	70	13,0	750	140
HFN-762/762/70-15APD2G	U15	762	762	70	16,2	935	140
HFN-915/915/70-15APD2G	U15	915	915	70	23,4	1350	140
HFN-915/1220/70-15APD2G	U15	915	1220	70	31,2	1800	140

**** EN 1822'ye göre

HFN SERİSİ ALÜMİNYUM PROFİL 78 mm

EPA, HEPA VE ULPA FİLTRELER

Filtre Materyali	Mikro Cam Elyafı
Kasa	Eloksallı Ekstrüzyon Alüminyum
Son Basınç Düşümü	600 Pa
Çalışma Sıcaklığı	80 °C
Filtre Verimliliği****	E10-U15
Conta	Düz Neopren
Koruma Teli	İki Tarafı Toz Kaplamalı Metal
Pile Ayırıcı	Termoplastik Yapıştırıcı

Kullanım Alanları

- Havalandırma sistemleri (hastaneler, laboratuvarlar, müzeler)
- Endüstriyel süreçler (ilaç, gıda, mikroelektronik)

Avantajlar

- HFN ürün gamı VDI 6022 gereksinimlerini tamamen karşılar



Parça Numarası	Filtre Sınıfı EN 1822	Ölçüler			Yüzey Alanı (m ²)	Debi (m ³ /h)	Basınç Düşümü (Pa)
		Genişlik (mm)	Uzunluk (mm)	Derinlik (mm)			

► E10

HFN-305/305/78-10APBD2G	E10	305	305	78	2,6	150	50
HFN-457/457/78-10APBD2G	E10	457	457	78	5,8	335	50
HFN-457/610/78-10APBD2G	E10	457	610	78	7,8	450	50
HFN-305/610/78-10APBD2G	E10	305	610	78	5,2	300	50
HFN-610/610/78-10APBD2G	E10	610	610	78	10,4	600	50
HFN-610/915/78-10APBD2G	E10	610	915	78	15,6	900	50
HFN-610/1220/78-10APBD2G	E10	610	1220	78	20,8	1200	50
HFN-610/1524/78-10APBD2G	E10	610	1524	78	26,0	1500	50
HFN-610/1830/78-10APBD2G	E10	610	1830	78	31,2	1800	50
HFN-610/762/78-10APBD2G	E10	610	762	78	13,0	750	50
HFN-762/762/78-10APBD2G	E10	762	762	78	16,2	935	50
HFN-915/915/78-10APBD2G	E10	915	915	78	23,4	1350	50
HFN-915/1220/78-10APBD2G	E10	915	1220	78	31,2	1800	50

► E11

HFN-305/305/78-11APBD2G	E11	305	305	78	2,6	150	70
HFN-457/457/78-11APBD2G	E11	457	457	78	5,8	335	70

**** EN 1822'ye göre

Parça Numarası	Filtre Sınıfı EN 1822	Ölçüler			Yüzey Alanı (m ²)	Debi (m ³ /h)	Basınç Düşümü (Pa)
		Genişlik (mm)	Uzunluk (mm)	Derinlik (mm)			
HFN-457/610/78-11APBD2G	E11	457	610	78	7,8	450	70
HFN-305/610/78-11APBD2G	E11	305	610	78	5,2	300	70
HFN-610/610/78-11APBD2G	E11	610	610	78	10,4	600	70
HFN-610/915/78-11APBD2G	E11	610	915	78	15,6	900	70
HFN-610/1220/78-11APBD2G	E11	610	1220	78	20,8	1200	70
HFN-610/1524/78-11APBD2G	E11	610	1524	78	26,0	1500	70
HFN-610/1830/78-11APBD2G	E11	610	1830	78	31,2	1800	70
HFN-610/762/78-11APBD2G	E11	610	762	78	13,0	750	70
HFN-762/762/78-11APBD2G	E11	762	762	78	16,2	935	70
HFN-915/915/78-11APBD2G	E11	915	915	78	23,4	1350	70
HFN-915/1220/78-11APBD2G	E11	915	1220	78	31,2	1800	70

► E12

HFN-305/305/78-12APBD2G	E12	305	305	78	2,6	150	95
HFN-457/457/78-12APBD2G	E12	457	457	78	5,8	335	95
HFN-457/610/78-12APBD2G	E12	457	610	78	7,8	450	95
HFN-305/610/78-12APBD2G	E12	305	610	78	5,2	300	95
HFN-610/610/78-12APBD2G	E12	610	610	78	10,4	600	95
HFN-610/915/78-12APBD2G	E12	610	915	78	15,6	900	95
HFN-610/1220/78-12APBD2G	E12	610	1220	78	20,8	1200	95
HFN-610/1524/78-12APBD2G	E12	610	1524	78	26,0	1500	95
HFN-610/1830/78-12APBD2G	E12	610	1830	78	31,2	1800	95
HFN-610/762/78-12APBD2G	E12	610	762	78	13,0	750	95
HFN-762/762/78-12APBD2G	E12	762	762	78	16,2	935	95
HFN-915/915/78-12APBD2G	E12	915	915	78	23,4	1350	95
HFN-915/1220/78-12APBD2G	E12	915	1220	78	31,2	1800	95

► H13

HFN-305/305/78-13APBD2G	H13	305	305	78	2,6	150	110
HFN-457/457/78-13APBD2G	H13	457	457	78	5,8	335	110
HFN-457/610/78-13APBD2G	H13	457	610	78	7,8	450	110
HFN-305/610/78-13APBD2G	H13	305	610	78	5,2	300	110
HFN-610/610/78-13APBD2G	H13	610	610	78	10,4	600	110
HFN-610/915/78-13APBD2G	H13	610	915	78	15,6	900	110
HFN-610/1220/78-13APBD2G	H13	610	1220	78	20,8	1200	110
HFN-610/1524/78-13APBD2G	H13	610	1524	78	26,0	1500	110
HFN-610/1830/78-13APBD2G	H13	610	1830	78	31,2	1800	110

**** EN 1822'ye göre

Parça Numarası	Filtre Sınıfı EN 1822	Ölçüler			Yüzey Alanı (m ²)	Debi (m ³ /h)	Basınç Düşümü (Pa)
		Genişlik (mm)	Uzunluk (mm)	Derinlik (mm)			
HFN-610/762/78-13APBD2G	H13	610	762	78	13,0	750	110
HFN-762/762/78-13APBD2G	H13	762	762	78	16,2	935	110
HFN-915/915/78-13APBD2G	H13	915	915	78	23,4	1350	110
HFN-915/1220/78-13APBD2G	H13	915	1220	78	31,2	1800	110

H14

HFN-305/305/78-14APBD2G	H14	305	305	78	2,6	150	120
HFN-457/457/78-14APBD2G	H14	457	457	78	5,8	335	120
HFN-457/610/78-14APBD2G	H14	457	610	78	7,	450	120
HFN-305/610/78-14APBD2G	H14	305	610	78	5,2	300	120
HFN-610/610/78-14APBD2G	H14	610	610	78	10,4	600	120
HFN-610/915/78-14APBD2G	H14	610	915	78	15,6	900	120
HFN-610/1220/78-14APBD2G	H14	610	1220	78	20,8	1200	120
HFN-610/1524/78-14APBD2G	H14	610	1524	78	26,0	1500	120
HFN-610/1830/78-14APBD2G	H14	610	1830	78	31,2	1800	120
HFN-610/762/78-14APBD2G	H14	610	762	78	13,0	750	120
HFN-762/762/78-14APBD2G	H14	762	762	78	16,2	935	120
HFN-915/915/78-14APBD2G	H14	915	915	78	23,4	1350	120
HFN-915/1220/78-14APBD2G	H14	915	1220	78	31,2	1800	120

U15

HFN-305/305/78-15APBD2G	U15	305	305	78	2,6	150	140
HFN-457/457/78-15APBD2G	U15	457	457	78	5,8	335	140
HFN-457/610/78-15APBD2G	U15	457	610	78	7,8	450	140
HFN-305/610/78-15APBD2G	U15	305	610	78	5,2	300	140
HFN-610/610/78-15APBD2G	U15	610	610	78	10,4	600	140
HFN-610/915/78-15APBD2G	U15	610	915	78	15,6	900	140
HFN-610/1220/78-15APBD2G	U15	610	1220	78	20,8	1200	140
HFN-610/1524/78-15APBD2G	U15	610	1524	78	26,0	1500	140
HFN-610/1830/78-15APBD2G	U15	610	1830	78	31,2	1800	140
HFN-610/762/78-15APBD2G	U15	610	762	78	13,0	750	140
HFN-762/762/78-15APBD2G	U15	762	762	78	16,2	935	140
HFN-915/915/78-15APBD2G	U15	915	915	78	23,4	1350	140
HFN-915/1220/78-15APBD2G	U15	915	1220	78	31,2	1800	140

**** EN 1822'ye göre

Filtre Materyali	Mikro Cam Elyafı
Kasa	MDF
Son Basınç Düşümü	600 Pa
Çalışma Sıcaklığı	80 °C
Filtre Verimliliği****	E10-H14
Conta	Düz Neopren veya Eksiz Dökme Conta
Koruma Teli	Opsiyonel
Pile Ayırıcı	Termoplastik Yapıştırıcı

Kullanım Alanları

- Havalandırma sistemleri (hastaneler, laboratuvarlar, müzeler)
- Endüstriyel süreçler (ilaç, gıda, mikroelektronik)

Avantajlar

- HFN ürün gamı VDI 6022 gereksinimlerini tamamen karşılar



Parça Numarası	Filtre Sınıfı EN 1822	Ölçüler			Yüzey Alanı (m ²)	Debi (m ³ /h)	Basınç Düşümü (Pa)
		Genişlik (mm)	Uzunluk (mm)	Derinlik (mm)			

► E10

HFN-305/305/78-10PD	E10	305	305	78	2,6	700	250
HFN-457/457/78-10PD	E10	457	457	78	5,8	1570	250
HFN-457/610/78-10PD	E10	457	610	78	7,8	2100	250
HFN-305/610/78-10PD	E10	305	610	78	5,2	1400	250
HFN-610/610/78-10PD	E10	610	610	78	10,4	2800	250
HFN-610/915/78-10PD	E10	610	915	78	15,6	4200	250
HFN-610/1220/78-10PD	E10	610	1220	78	20,8	5600	250
HFN-610/1524/78-10PD	E10	610	1524	78	26,0	7000	250
HFN-610/1830/78-10PD	E10	610	1830	78	31,2	8400	250
HFN-610/762/78-10PD	E10	610	762	78	13,0	3500	250
HFN-762/762/78-10PD	E10	762	762	78	16,2	4370	250
HFN-915/915/78-10PD	E10	915	915	78	23,4	6300	250
HFN-915/1220/78-10PD	E10	915	1220	78	31,2	8400	250

► E11

HFN-305/305/78-11PD	E11	305	305	78	2,6	600	250
HFN-457/457/78-11PD	E11	457	457	78	5,8	1350	250

**** EN 1822'ye göre

Parça Numarası	Filtre Sınıfı EN 1822	Ölçüler			Yüzey Alanı (m ²)	Debi (m ³ /h)	Basınç Düşümü (Pa)
		Genişlik (mm)	Uzunluk (mm)	Derinlik (mm)			
HFN-457/610/78-11PD	E11	457	610	78	7,8	1800	250
HFN-305/610/78-11PD	E11	305	610	78	5,2	1200	250
HFN-610/610/78-11PD	E11	610	610	78	10,4	2400	250
HFN-610/915/78-11PD	E11	610	915	78	15,6	3600	250
HFN-610/1220/78-11PD	E11	610	1220	78	20,8	4800	250
HFN-610/1524/78-11PD	E11	610	1524	78	26,0	6000	250
HFN-610/1830/78-11PD	E11	610	1830	78	31,2	7200	250
HFN-610/762/78-11PD	E11	610	762	78	13,0	3000	250
HFN-762/762/78-11PD	E11	762	762	78	16,2	3750	250
HFN-915/915/78-11PD	E11	915	915	78	23,4	5400	250
HFN-915/1220/78-11PD	E11	915	1220	78	31,2	7200	250

► **E12**

HFN-305/305/78-12PD	E12	305	305	78	2,6	375	250
HFN-457/457/78-12PD	E12	457	457	78	5,8	840	250
HFN-457/610/78-12PD	E12	457	610	78	7,8	1120	250
HFN-305/610/78-12PD	E12	305	610	78	5,2	750	250
HFN-610/610/78-12PD	E12	610	610	78	10,4	1500	250
HFN-610/915/78-12PD	E12	610	915	78	15,6	2250	250
HFN-610/1220/78-12PD	E12	610	1220	78	20,8	3000	250
HFN-610/1524/78-12PD	E12	610	1524	78	26,0	3750	250
HFN-610/1830/78-12PD	E12	610	1830	78	31,2	4500	250
HFN-610/762/78-12PD	E12	610	762	78	13,0	1870	250
HFN-762/762/78-12PD	E12	762	762	78	16,2	2340	250
HFN-915/915/78-12PD	E12	915	915	78	23,4	3375	250
HFN-915/1220/78-12PD	E12	915	1220	78	31,2	4500	250

► **H13**

HFN-305/305/78-13PD	H13	305	305	78	2,6	310	250
HFN-457/457/78-13PD	H13	457	457	78	5,8	700	250
HFN-457/610/78-13PD	H13	457	610	78	7,8	930	250
HFN-305/610/78-13PD	H13	305	610	78	5,2	625	250
HFN-610/610/78-13PD	H13	610	610	78	10,4	1250	250
HFN-610/915/78-13PD	H13	610	915	78	15,6	1850	250
HFN-610/1220/78-13PD	H13	610	1220	78	20,8	2500	250
HFN-610/1524/78-13PD	H13	610	1524	78	26,0	3100	250
HFN-610/1830/78-13PD	H13	610	1830	78	31,2	3750	250

**** EN 1822'ye göre

Parça Numarası	Filtre Sınıfı EN 1822	Ölçüler			Yüzey Alanı (m ²)	Debi (m ³ /h)	Basınç Düşümü (Pa)
		Genişlik (mm)	Uzunluk (mm)	Derinlik (mm)			
HFN-610/762/78-13PD	H13	610	762	78	13,0	1550	250
HFN-762/762/78-13PD	H13	762	762	78	16,2	1950	250
HFN-915/915/78-13PD	H13	915	915	78	23,4	2800	250
HFN-915/1220/78-13PD	H13	915	1220	78	31,2	3750	250

H14

HFN-305/305/78-14PD	H14	305	305	78	2,6	275	250
HFN-457/457/78-14PD	H14	457	457	78	5,8	610	250
HFN-457/610/78-14PD	H14	457	610	78	7,8	820	250
HFN-305/610/78-14PD	H14	305	610	78	5,2	550	250
HFN-610/610/78-14PD	H14	610	610	78	10,4	1100	250
HFN-610/915/78-14PD	H14	610	915	78	15,6	1650	250
HFN-610/1220/78-14PD	H14	610	1220	78	20,8	2200	250
HFN-610/1524/78-14PD	H14	610	1524	78	26,0	2750	250
HFN-610/1830/78-14PD	H14	610	1830	78	31,2	3300	250
HFN-610/762/78-14PD	H14	610	762	78	13,0	1370	250
HFN-762/762/78-14PD	H14	762	762	78	16,2	1700	250
HFN-915/915/78-14PD	H14	915	915	78	23,4	2470	250
HFN-915/1220/78-14PD	H14	915	1220	78	31,2	3300	250

**** EN 1822'ye göre

HFN SERİSİ JEL CONTA 73 mm

EPA, HEPA VE ULPA FİLTRELER

Filtre Materyali	Mikro Cam Elyafı
Kasa	Eloksallı Ekstrüzyon Alüminyum
Son Basınç Düşümü	600 Pa
Çalışma Sıcaklığı	80 °C
Filtre Verimliliği****	E10-U15
Conta	Jel
Koruma Teli	İki Tarafı Toz Kaplamalı Metal
Pile Ayırıcı	Termoplastik Yapıştırıcı

Kullanım Alanları

- Havalandırma sistemleri (hastaneler, laboratuvarlar, müzeler)
- Endüstriyel süreçler (ilaç, gıda, mikroelektronik)

Avantajlar

- HFN ürün gamı VDI 6022 gereksinimlerini tamamen karşılar

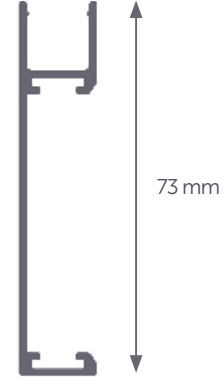
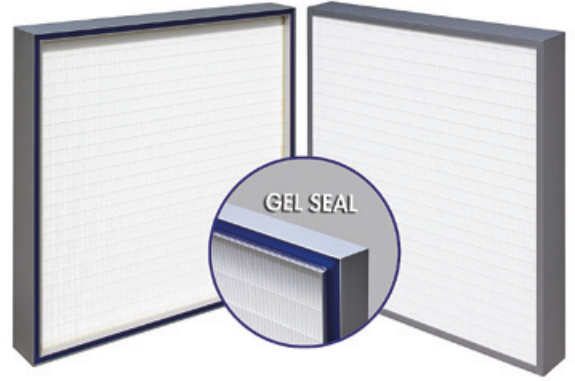

73 mm Alüminyum Profil Ölçeği

Parça Numarası	Filtre Sınıfı EN 1822	Ölçüler			Yüzey Alanı (m ²)	Debi (m ³ /h)	Basınç Düşümü (Pa)
		Genişlik (mm)	Uzunluk (mm)	Derinlik (mm)			

► E10

HFN-305/305/73-10APJ2G	E10	305	305	73	2,6	150	50
HFN-457/457/73-10APJ2G	E10	457	457	73	5,8	335	50
HFN-457/610/73-10APJ2G	E10	457	610	73	7,8	450	50
HFN-305/610/73-10APJ2G	E10	305	610	73	5,2	300	50
HFN-610/610/73-10APJ2G	E10	610	610	73	10,4	600	50
HFN-610/915/73-10APJ2G	E10	610	915	73	15,6	900	50
HFN-610/1220/73-10APJ2G	E10	610	1220	73	20,8	1200	50
HFN-610/1524/73-10APJ2G	E10	610	1524	73	26,0	1500	50
HFN-610/1830/73-10APJ2G	E10	610	1830	73	31,2	1800	50
HFN-610/762/73-10APJ2G	E10	610	762	73	13,0	750	50
HFN-762/762/73-10APJ2G	E10	762	762	73	16,2	935	50
HFN-915/915/73-10APJ2G	E10	915	915	73	23,4	1350	50
HFN-915/1220/73-10APJ2G	E10	915	1220	73	31,2	1800	50

► E11

HFN-305/305/73-11APJ2G	E11	305	305	73	2,6	150	70
HFN-457/457/73-11APJ2G	E11	457	457	73	5,8	335	70

**** EN 1822'ye göre

Parça Numarası	Filtre Sınıfı EN 1822	Ölçüler			Yüzey Alanı (m ²)	Debi (m ³ /h)	Basınç Düşümü (Pa)
		Genişlik (mm)	Uzunluk (mm)	Derinlik (mm)			
HFN-457/610/73-11APJ2G	E11	457	610	73	7,8	450	70
HFN-305/610/73-11APJ2G	E11	305	610	73	5,2	300	70
HFN-610/610/73-11APJ2G	E11	610	610	73	10,4	600	70
HFN-610/915/73-11APJ2G	E11	610	915	73	15,6	900	70
HFN-610/1220/73-11APJ2G	E11	610	1220	73	20,8	1200	70
HFN-610/1524/73-11APJ2G	E11	610	1524	73	26,0	1500	70
HFN-610/1830/73-11APJ2G	E11	610	1830	73	31,2	1800	70
HFN-610/762/73-11APJ2G	E11	610	762	73	13,0	750	70
HFN-762/762/73-11APJ2G	E11	762	762	73	16,2	935	70
HFN-915/915/73-11APJ2G	E11	915	915	73	23,4	1350	70
HFN-915/1220/73-11APJ2G	E11	915	1220	73	31,2	1800	70

► **E12**

HFN-305/305/73-12APJ2G	E12	305	305	73	2,6	150	95
HFN-457/457/73-12APJ2G	E12	457	457	73	5,8	335	95
HFN-457/610/73-12APJ2G	E12	457	610	73	7,8	450	95
HFN-305/610/73-12APJ2G	E12	305	610	73	5,2	300	95
HFN-610/610/73-12APJ2G	E12	610	610	73	10,4	600	95
HFN-610/915/73-12APJ2G	E12	610	915	73	15,6	900	95
HFN-610/1220/73-12APJ2G	E12	610	1220	73	20,8	1200	95
HFN-610/1524/73-12APJ2G	E12	610	1524	73	26,0	1500	95
HFN-610/1830/73-12APJ2G	E12	610	1830	73	31,2	1800	95
HFN-610/762/73-12APJ2G	E12	610	762	73	13,0	750	95
HFN-762/762/73-12APJ2G	E12	762	762	73	16,2	935	95
HFN-915/915/73-12APJ2G	E12	915	915	73	23,4	1350	95
HFN-915/1220/73-12APJ2G	E12	915	1220	73	31,2	1800	95

► **H13**

HFN-305/305/73-13APJ2G	H13	305	305	73	2,6	150	110
HFN-457/457/73-13APJ2G	H13	457	457	73	5,8	335	110
HFN-457/610/73-13APJ2G	H13	457	610	73	7,8	450	110
HFN-305/610/73-13APJ2G	H13	305	610	73	5,2	300	110
HFN-610/610/73-13APJ2G	H13	610	610	73	10,4	600	110
HFN-610/915/73-13APJ2G	H13	610	915	73	15,6	900	110
HFN-610/1220/73-13APJ2G	H13	610	1220	73	20,8	1200	110
HFN-610/1524/73-13APJ2G	H13	610	1524	73	26,0	1500	110
HFN-610/1830/73-13APJ2G	H13	610	1830	73	31,2	1800	110

**** EN 1822'ye göre

Parça Numarası	Filtre Sınıfı EN 1822	Ölçüler			Yüzey Alanı (m ²)	Debi (m ³ /h)	Basınç Düşümü (Pa)
		Genişlik (mm)	Uzunluk (mm)	Derinlik (mm)			
HFN-610/762/73-13APJ2G	H13	610	762	73	13,0	750	110
HFN-762/762/73-13APJ2G	H13	762	762	73	16,2	935	110
HFN-915/915/73-13APJ2G	H13	915	915	73	23,4	1350	110
HFN-915/1220/73-13APJ2G	H13	915	1220	73	31,2	1800	110

H14

HFN-305/305/73-14APJ2G	H14	305	305	73	2,6	150	120
HFN-457/457/73-14APJ2G	H14	457	457	73	5,8	335	120
HFN-457/610/73-14APJ2G	H14	457	610	73	7,8	450	120
HFN-305/610/73-14APJ2G	H14	305	610	73	5,2	300	120
HFN-610/610/73-14APJ2G	H14	610	610	73	10,4	600	120
HFN-610/915/73-14APJ2G	H14	610	915	73	15,6	900	120
HFN-610/1220/73-14APJ2G	H14	610	1220	73	20,8	1200	120
HFN-610/1524/73-14APJ2G	H14	610	1524	73	26,0	1500	120
HFN-610/1830/73-14APJ2G	H14	610	1830	73	31,2	1800	120
HFN-610/762/73-14APJ2G	H14	610	762	73	13,0	750	120
HFN-762/762/73-14APJ2G	H14	762	762	73	16,2	935	120
HFN-915/915/73-14APJ2G	H14	915	915	73	23,4	1350	120
HFN-915/1220/73-14APJ2G	H14	915	1220	73	31,2	1800	120

U15

HFN-305/305/73-15APJ2G	U15	305	305	73	2,6	150	140
HFN-457/457/73-15APJ2G	U15	457	457	73	5,8	335	140
HFN-457/610/73-15APJ2G	U15	457	610	73	7,8	450	140
HFN-305/610/73-15APJ2G	U15	305	610	73	5,2	300	140
HFN-610/610/73-15APJ2G	U15	610	610	73	10,4	600	140
HFN-610/915/73-15APJ2G	U15	610	915	73	15,6	900	140
HFN-610/1220/73-15APJ2G	U15	610	1220	73	20,8	1200	140
HFN-610/1524/73-15APJ2G	U15	610	1524	73	26,0	1500	140
HFN-610/1830/73-15APJ2G	U15	610	1830	73	31,2	1800	140
HFN-610/762/73-15APJ2G	U15	610	762	73	13,0	750	140
HFN-762/762/73-15APJ2G	U15	762	762	73	16,2	935	140
HFN-915/915/73-15APJ2G	U15	915	915	73	23,4	1350	140
HFN-915/1220/73-15APJ2G	U15	915	1220	73	31,2	1800	140

**** EN 1822'ye göre

► HFN SERİSİ JEL CONTA 80 mm

EPA, HEPA VE ULPA FİLTRELER ◀

Filtre Materyali	Mikro Cam Elyafı
Kasa	Eloksallı Ekstrüzyon Alüminyum
Son Basınç Düşümü	600 Pa
Çalışma Sıcaklığı	80 °C
Filtre Verimliliği****	E10-U15
Conta	Jel
Koruma Teli	İki Tarafı Toz Kaplamalı Metal
Pile Ayırıcı	Termoplastik Yapıştırıcı

Kullanım Alanları

- Havalandırma sistemleri (hastaneler, laboratuvarlar, müzeler)
- Endüstriyel süreçler (ilaç, gıda, mikroelektronik)

Avantajlar

- HFN ürün gamı VDI 6022 gereksinimlerini tamamen karşılar

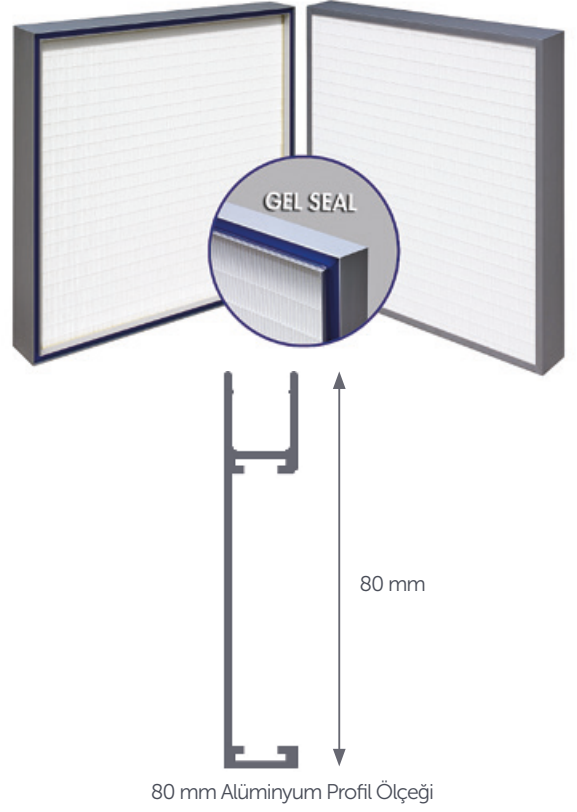

Parça Numarası	Filtre Sınıfı EN 1822	Ölçüler			Yüzey Alanı (m ²)	Debi (m ³ /h)	Basınç Düşümü (Pa)
		Genişlik (mm)	Uzunluk (mm)	Derinlik (mm)			

► E10

HFN-305/305/80-10APJ2G	E10	305	305	80	2,6	150	50
HFN-457/457/80-10APJ2G	E10	457	457	80	5,8	335	50
HFN-457/610/80-10APJ2G	E10	457	610	80	7,8	450	50
HFN-305/610/80-10APJ2G	E10	305	610	80	5,2	300	50
HFN-610/610/80-10APJ2G	E10	610	610	80	10,4	600	50
HFN-610/915/80-10APJ2G	E10	610	915	80	15,6	900	50
HFN-610/1220/80-10APJ2G	E10	610	1220	80	20,8	1200	50
HFN-610/1524/80-10APJ2G	E10	610	1524	80	26,0	1500	50
HFN-610/1830/80-10APJ2G	E10	610	1830	80	31,2	1800	50
HFN-610/762/80-10APJ2G	E10	610	762	80	13,0	750	50
HFN-762/762/80-10APJ2G	E10	762	762	80	16,2	935	50
HFN-915/915/80-10APJ2G	E10	915	915	80	23,4	1350	50
HFN-915/1220/80-10APJ2G	E10	915	1220	80	31,2	1800	50

► E11

HFN-305/305/80-11APJ2G	E11	305	305	80	2,6	150	70
HFN-457/457/80-11APJ2G	E11	457	457	80	5,8	335	70

**** EN 1822'ye göre

Parça Numarası	Filtre Sınıfı EN 1822	Ölçüler			Yüzey Alanı (m ²)	Debi (m ³ /h)	Basınç Düşümü (Pa)
		Genişlik (mm)	Uzunluk (mm)	Derinlik (mm)			
HFN-457/610/80-11APJ2G	E11	457	610	80	7,8	450	70
HFN-305/610/80-11APJ2G	E11	305	610	80	5,2	300	70
HFN-610/610/80-11APJ2G	E11	610	610	80	10,4	600	70
HFN-610/915/80-11APJ2G	E11	610	915	80	15,6	900	70
HFN-610/1220/80-11APJ2G	E11	610	1220	80	20,8	1200	70
HFN-610/1524/80-11APJ2G	E11	610	1524	80	26,0	1500	70
HFN-610/1830/80-11APJ2G	E11	610	1830	80	31,2	1800	70
HFN-610/762/80-11APJ2G	E11	610	762	80	13,0	750	70
HFN-762/762/80-11APJ2G	E11	762	762	80	16,2	935	70
HFN-915/915/80-11APJ2G	E11	915	915	80	23,4	1350	70
HFN-915/1220/80-11APJ2G	E11	915	1220	80	31,2	1800	70

► E12

HFN-305/305/80-12APJ2G	E12	305	305	80	2,6	150	95
HFN-457/457/80-12APJ2G	E12	457	457	80	5,8	335	95
HFN-457/610/80-12APJ2G	E12	457	610	80	7,8	450	95
HFN-305/610/80-12APJ2G	E12	305	610	80	5,2	300	95
HFN-610/610/80-12APJ2G	E12	610	610	80	10,4	600	95
HFN-610/915/80-12APJ2G	E12	610	915	80	15,6	900	95
HFN-610/1220/80-12APJ2G	E12	610	1220	80	20,8	1200	95
HFN-610/1524/80-12APJ2G	E12	610	1524	80	26,0	1500	95
HFN-610/1830/80-12APJ2G	E12	610	1830	80	31,2	1800	95
HFN-610/762/80-12APJ2G	E12	610	762	80	13,0	750	95
HFN-762/762/80-12APJ2G	E12	762	762	80	16,2	935	95
HFN-915/915/80-12APJ2G	E12	915	915	80	23,4	1350	95
HFN-915/1220/80-12APJ2G	E12	915	1220	80	31,2	1800	95

► H13

HFN-305/305/80-13APJ2G	H13	305	305	80	2,6	150	110
HFN-457/457/80-13APJ2G	H13	457	457	80	5,8	335	110
HFN-457/610/80-13APJ2G	H13	457	610	80	7,8	450	110
HFN-305/610/80-13APJ2G	H13	305	610	80	5,2	300	110
HFN-610/610/80-13APJ2G	H13	610	610	80	10,4	600	110
HFN-610/915/80-13APJ2G	H13	610	915	80	15,6	900	110
HFN-610/1220/80-13APJ2G	H13	610	1220	80	20,8	1200	110
HFN-610/1524/80-13APJ2G	H13	610	1524	80	26,0	1500	110
HFN-610/1830/80-13APJ2G	H13	610	1830	80	31,2	1800	110

**** EN 1822'ye göre

Parça Numarası	Filtre Sınıfı EN 1822	Ölçüler			Yüzey Alanı (m ²)	Debi (m ³ /h)	Basınç Düşümü (Pa)
		Genişlik (mm)	Uzunluk (mm)	Derinlik (mm)			
HFN-610/762/80-13APJ2G	H13	610	762	80	13,0	750	110
HFN-762/762/80-13APJ2G	H13	762	762	80	16,2	935	110
HFN-915/915/80-13APJ2G	H13	915	915	80	23,4	1350	110
HFN-915/1220/80-13APJ2G	H13	915	1220	80	31,2	1800	110

H14

HFN-305/305/80-14APJ2G	H14	305	305	80	2,6	150	120
HFN-457/457/80-14APJ2G	H14	457	457	80	5,8	335	120
HFN-457/610/80-14APJ2G	H14	457	610	80	7,8	450	120
HFN-305/610/80-14APJ2G	H14	305	610	80	5,2	300	120
HFN-610/610/80-14APJ2G	H14	610	610	80	10,4	600	120
HFN-610/915/80-14APJ2G	H14	610	915	80	15,6	900	120
HFN-610/1220/80-14APJ2G	H14	610	1220	80	20,8	1200	120
HFN-610/1524/80-14APJ2G	H14	610	1524	80	26,0	1500	120
HFN-610/1830/80-14APJ2G	H14	610	1830	80	31,2	1800	120
HFN-610/762/80-14APJ2G	H14	610	762	80	13,0	750	120
HFN-762/762/80-14APJ2G	H14	762	762	80	16,2	935	120
HFN-915/915/80-14APJ2G	H14	915	915	80	23,4	1350	120
HFN-915/1220/80-14APJ2G	H14	915	1220	80	31,2	1800	120

U15

HFN-305/305/80-15APJ2G	U15	305	305	80	2,6	150	140
HFN-457/457/80-15APJ2G	U15	457	457	80	5,8	335	140
HFN-457/610/80-15APJ2G	U15	457	610	80	7,8	450	140
HFN-305/610/80-15APJ2G	U15	305	610	80	5,2	300	140
HFN-610/610/80-15APJ2G	U15	610	610	80	10,4	600	140
HFN-610/915/80-15APJ2G	U15	610	915	80	15,6	900	140
HFN-610/1220/80-15APJ2G	U15	610	1220	80	20,8	1200	140
HFN-610/1524/80-15APJ2G	U15	610	1524	80	26,0	1500	140
HFN-610/1830/80-15APJ2G	U15	610	1830	80	31,2	1800	140
HFN-610/762/80-15APJ2G	U15	610	762	80	13,0	750	140
HFN-762/762/80-15APJ2G	U15	762	762	80	16,2	935	140
HFN-915/915/80-15APJ2G	U15	915	915	80	23,4	1350	140
HFN-915/1220/80-15APJ2G	U15	915	1220	80	31,2	1800	140

**** EN 1822'ye göre

HFP SERİSİ JEL CONTA 88 mm

EPA, HEPA VE ULPA FİLTRELER

Filtre Materyali	Mikro Cam Elyafı
Kasa	Eloksallı Ekstrüzyon Alüminyum
Son Basınç Düşümü	600 Pa
Çalışma Sıcaklığı	80 °C
Filtre Verimliliği****	E10-U15
Conta	Jel
Koruma Teli	İki Tarafı Toz Kaplamalı Metal
Pile Ayırıcı	Termoplastik Yapıştırıcı

Kullanım Alanları

- Havalandırma sistemleri (hastaneler, laboratuvarlar, müzeler)
- Endüstriyel süreçler (ilaç, gıda, mikroelektronik)

Avantajlar

- HFP ürün gamı VDI 6022 gereksinimlerini tamamen karşılar

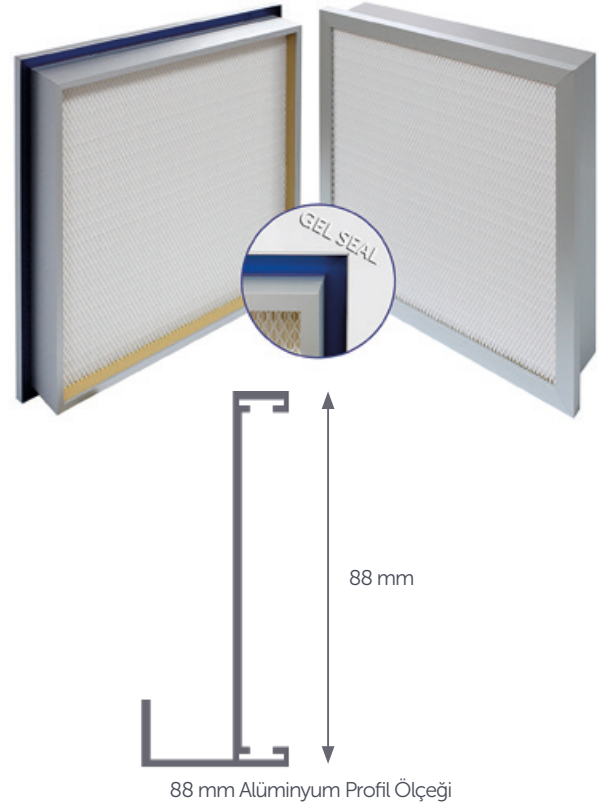

Parça Numarası	Filtre Sınıfı EN 1822	Ölçüler			Yüzey Alanı (m ²)	Debi (m ³ /h)	Basınç Düşümü (Pa)
		Genişlik (mm)	Uzunluk (mm)	Derinlik (mm)			

► E10

HFP-348/348/88-10APJ2G	E10	348	348	88	3,1	150	35
HFP-500/500/88-10APJ2G	E10	500	500	88	7,0	335	35
HFP-500/653/88-10APJ2G	E10	500	653	88	9,4	450	35
HFP-348/653/88-10APJ2G	E10	348	653	88	6,2	300	35
HFP-653/653/88-10APJ2G	E10	653	653	88	12,5	600	35
HFP-653/958/88-10APJ2G	E10	653	958	88	18,7	900	35
HFP-653/1263/88-10APJ2G	E10	653	1263	88	25,0	1200	35
HFP-653/1567/88-10APJ2G	E10	653	1567	88	31,2	1500	35
HFP-653/1873/88-10APJ2G	E10	653	1873	88	37,5	1800	35
HFP-653/805/88-10APJ2G	E10	653	805	88	15,6	750	35
HFP-805/805/88-10APJ2G	E10	805	805	88	19,5	935	35
HFP-958/958/88-10APJ2G	E10	958	958	88	28,1	1350	35
HFP-958/1263/88-10APJ2G	E10	958	1263	88	37,5	1800	35

► E11

HFP-348/348/88-11APJ2G	E11	348	348	88	3,1	150	45
HFP-500/500/88-11APJ2G	E11	500	500	88	7,0	335	45

**** EN 1822'ye göre

Parça Numarası	Filtre Sınıfı EN 1822	Ölçüler			Yüzey Alanı (m ²)	Debi (m ³ /h)	Basınç Düşümü (Pa)
		Genişlik (mm)	Uzunluk (mm)	Derinlik (mm)			
HFP-500/653/88-11APJ2G	E11	500	653	88	9,4	450	45
HFP-348/653/88-11APJ2G	E11	348	653	88	6,2	300	45
HFP-653/653/88-11APJ2G	E11	653	653	88	12,5	600	45
HFP-653/958/88-11APJ2G	E11	653	958	88	18,7	900	45
HFP-653/1263/88-11APJ2G	E11	653	1263	88	25,0	1200	45
HFP-653/1567/88-11APJ2G	E11	653	1567	88	31,2	1500	45
HFP-653/1873/88-11APJ2G	E11	653	1873	88	37,5	1800	45
HFP-653/805/88-11APJ2G	E11	653	805	88	15,6	750	45
HFP-805/805/88-11APJ2G	E11	805	805	88	19,5	935	45
HFP-958/958/88-11APJ2G	E11	958	958	88	28,1	1350	45
HFP-958/1263/88-11APJ2G	E11	958	1263	88	37,5	1800	45

► E12

HFP-348/348/88-12APJ2G	E12	348	348	88	3,1	150	75
HFP-500/500/88-12APJ2G	E12	500	500	88	7,0	335	75
HFP-500/653/88-12APJ2G	E12	500	653	88	9,4	450	75
HFP-348/653/88-12APJ2G	E12	348	653	88	6,2	300	75
HFP-653/653/88-12APJ2G	E12	653	653	88	12,5	600	75
HFP-653/958/88-12APJ2G	E12	653	958	88	18,7	900	75
HFP-653/1263/88-12APJ2G	E12	653	1263	88	25,0	1200	75
HFP-653/1567/88-12APJ2G	E12	653	1567	88	31,2	1500	75
HFP-653/1873/88-12APJ2G	E12	653	1873	88	37,5	1800	75
HFP-653/805/88-12APJ2G	E12	653	805	88	15,6	750	75
HFP-805/805/88-12APJ2G	E12	805	805	88	19,5	935	75
HFP-958/958/88-12APJ2G	E12	958	958	88	28,1	1350	75
HFP-958/1263/88-12APJ2G	E12	958	1263	88	37,5	1800	75

► H13

HFP-348/348/88-13APJ2G	H13	348	348	88	3,1	150	90
HFP-500/500/88-13APJ2G	H13	500	500	88	7,0	335	90
HFP-500/653/88-13APJ2G	H13	500	653	88	9,4	450	90
HFP-348/653/88-13APJ2G	H13	348	653	88	6,2	300	90
HFP-653/653/88-13APJ2G	H13	653	653	88	12,5	600	90
HFP-653/958/88-13APJ2G	H13	653	958	88	18,7	900	90
HFP-653/1263/88-13APJ2G	H13	653	1263	88	25,0	1200	90
HFP-653/1567/88-13APJ2G	H13	653	1567	88	31,2	1500	90
HFP-653/1873/88-13APJ2G	H13	653	1873	88	37,5	1800	90

**** EN 1822'ye göre

Parça Numarası	Filtre Sınıfı EN 1822	Ölçüler			Yüzey Alanı (m ²)	Debi (m ³ /h)	Basınç Düşümü (Pa)
		Genişlik (mm)	Uzunluk (mm)	Derinlik (mm)			
HFP-653/805/88-13APJ2G	H13	653	805	88	15,6	750	90
HFP-805/805/88-13APJ2G	H13	805	805	88	19,5	935	90
HFP-958/958/88-13APJ2G	H13	958	958	88	28,1	1350	90
HFP-958/1263/88-13APJ2G	H13	958	1263	88	37,5	1800	90

H14

HFP-348/348/88-14APJ2G	H14	348	348	88	3,1	150	100
HFP-500/500/88-14APJ2G	H14	500	500	88	7,0	335	100
HFP-500/653/88-14APJ2G	H14	500	653	88	9,4	450	100
HFP-348/653/88-14APJ2G	H14	348	653	88	6,2	300	100
HFP-653/653/88-14APJ2G	H14	653	653	88	12,5	600	100
HFP-653/958/88-14APJ2G	H14	653	958	88	18,7	900	100
HFP-653/1263/88-14APJ2G	H14	653	1263	88	25,0	1200	100
HFP-653/1567/88-14APJ2G	H14	653	1567	88	31,2	1500	100
HFP-653/1873/88-14APJ2G	H14	653	1873	88	37,5	1800	100
HFP-653/805/88-14APJ2G	H14	653	805	88	15,6	750	100
HFP-805/805/88-14APJ2G	H14	805	805	88	19,5	935	100
HFP-958/958/88-14APJ2G	H14	958	958	88	28,1	1350	100
HFP-958/1263/88-14APJ2G	H14	958	1263	88	37,5	1800	100

U15

HFP-348/348/88-15APJ2G	U15	348	348	88	3,1	150	120
HFP-500/500/88-15APJ2G	U15	500	500	88	7,0	335	120
HFP-500/653/88-15APJ2G	U15	500	653	88	9,4	450	120
HFP-348/653/88-15APJ2G	U15	348	653	88	6,2	300	120
HFP-653/653/88-15APJ2G	U15	653	653	88	12,5	600	120
HFP-653/958/88-15APJ2G	U15	653	958	88	18,7	900	120
HFP-653/1263/88-15APJ2G	U15	653	1263	88	25,0	1200	120
HFP-653/1567/88-15APJ2G	U15	653	1567	88	31,2	1500	120
HFP-653/1873/88-15APJ2G	U15	653	1873	88	37,5	1800	120
HFP-653/805/88-15APJ2G	U15	653	805	88	15,6	750	120
HFP-805/805/88-15APJ2G	U15	805	805	88	19,5	935	120
HFP-958/958/88-15APJ2G	U15	958	958	88	28,1	1350	120
HFP-958/1263/88-15APJ2G	U15	958	1263	88	37,5	1800	120

**** EN 1822'ye göre

HFP SERİSİ JEL CONTA 104 mm

EPA, HEPA VE ULPA FİLTRELER

Filtre Materyali	Mikro Cam Elyafı
Kasa	Eloksallı Ekstrüzyon Alüminyum
Son Basınç Düşümü	600 Pa
Çalışma Sıcaklığı	80 °C
Filtre Verimliliği****	E10-U15
Conta	Jel
Koruma Teli	İki Tarafı Toz Kaplamalı Metal
Pile Ayırıcı	Termoplastik Yapıştırıcı

Kullanım Alanları

- Havalandırma sistemleri (hastaneler, laboratuvarlar, müzeler)
- Endüstriyel süreçler (ilaç, gıda, mikroelektronik)

Avantajlar

- HFP ürün gamı VDI 6022 gereksinimlerini tamamen karşılar

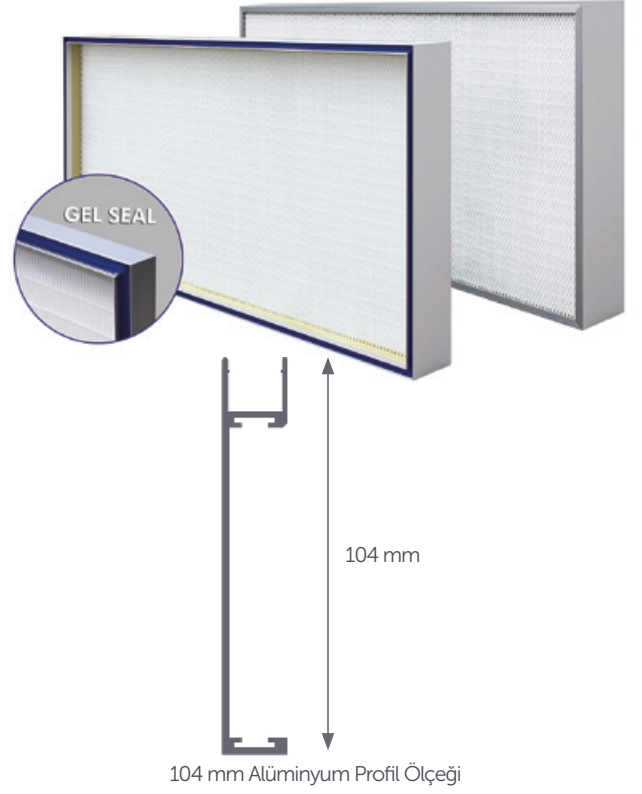

Parça Numarası	Filtre Sınıfı EN 1822	Ölçüler			Yüzey Alanı (m ²)	Debi (m ³ /h)	Basınç Düşümü (Pa)
		Genişlik (mm)	Uzunluk (mm)	Derinlik (mm)			

► E10

HFP-305/305/104-10APJ2G	E10	305	305	104	3,1	150	35
HFP-457/457/104-10APJ2G	E10	457	457	104	7,0	335	35
HFP-457/610/104-10APJ2G	E10	457	610	104	9,4	450	35
HFP-305/610/104-10APJ2G	E10	305	610	104	6,2	300	35
HFP-610/610/104-10APJ2G	E10	610	610	104	12,5	600	35
HFP-610/915/104-10APJ2G	E10	610	915	104	18,7	900	35
HFP-610/1220/104-10APJ2G	E10	610	1220	104	25,0	1200	35
HFP-610/1524/104-10APJ2G	E10	610	1524	104	31,2	1500	35
HFP-610/1830/104-10APJ2G	E10	610	1830	104	37,5	1800	35
HFP-610/762/104-10APJ2G	E10	610	762	104	15,6	750	35
HFP-762/762/104-10APJ2G	E10	762	762	104	19,5	935	35
HFP-915/915/104-10APJ2G	E10	915	915	104	28,1	1350	35
HFP-915/1220/104-10APJ2G	E10	915	1220	104	37,5	1800	35

► E11

HFP-305/305/104-11APJ2G	E11	305	305	104	3,1	150	45
HFP-457/457/104-11APJ2G	E11	457	457	104	7,0	335	45

**** EN 1822'ye göre

Parça Numarası	Filtre Sınıfı EN 1822	Ölçüler			Yüzey Alanı (m ²)	Debi (m ³ /h)	Basınç Düşümü (Pa)
		Genişlik (mm)	Uzunluk (mm)	Derinlik (mm)			
HFP-457/610/104-11APJ2G	E11	457	610	104	9,4	450	45
HFP-305/610/104-11APJ2G	E11	305	610	104	6,2	300	45
HFP-610/610/104-11APJ2G	E11	610	610	104	12,5	600	45
HFP-610/915/104-11APJ2G	E11	610	915	104	18,7	900	45
HFP-610/1220/104-11APJ2G	E11	610	1220	104	25,0	1200	45
HFP-610/1524/104-11APJ2G	E11	610	1524	104	31,2	1500	45
HFP-610/1830/104-11APJ2G	E11	610	1830	104	37,5	1800	45
HFP-610/762/104-11APJ2G	E11	610	762	104	15,6	750	45
HFP-762/762/104-11APJ2G	E11	762	762	104	19,5	935	45
HFP-915/915/104-11APJ2G	E11	915	915	104	28,1	1350	45
HFP-915/1220/104-11APJ2G	E11	915	1220	104	37,5	1800	45

► **E12**

HFP-305/305/104-12APJ2G	E12	305	305	104	3,1	150	75
HFP-457/457/104-12APJ2G	E12	457	457	104	7,0	335	75
HFP-457/610/104-12APJ2G	E12	457	610	104	9,4	450	75
HFP-305/610/104-12APJ2G	E12	305	610	104	6,2	300	75
HFP-610/610/104-12APJ2G	E12	610	610	104	12,5	600	75
HFP-610/915/104-12APJ2G	E12	610	915	104	18,7	900	75
HFP-610/1220/104-12APJ2G	E12	610	1220	104	25,0	1200	75
HFP-610/1524/104-12APJ2G	E12	610	1524	104	31,2	1500	75
HFP-610/1830/104-12APJ2G	E12	610	1830	104	37,5	1800	75
HFP-610/762/104-12APJ2G	E12	610	762	104	15,6	750	75
HFP-762/762/104-12APJ2G	E12	762	762	104	19,5	935	75
HFP-915/915/104-12APJ2G	E12	915	915	104	28,1	1350	75
HFP-915/1220/104-12APJ2G	E12	915	1220	104	37,5	1800	75

► **H13**

HFP-305/305/104-13APJ2G	H13	305	305	104	3,1	150	90
HFP-457/457/104-13APJ2G	H13	457	457	104	7,0	335	90
HFP-457/610/104-13APJ2G	H13	457	610	104	9,4	450	90
HFP-305/610/104-13APJ2G	H13	305	610	104	6,2	300	90
HFP-610/610/104-13APJ2G	H13	610	610	104	12,5	600	90
HFP-610/915/104-13APJ2G	H13	610	915	104	18,7	900	90
HFP-610/1220/104-13APJ2G	H13	610	1220	104	25,0	1200	90
HFP-610/1524/104-13APJ2G	H13	610	1524	104	31,2	1500	90
HFP-610/1830/104-13APJ2G	H13	610	1830	104	37,5	1800	90

**** EN 1822'ye göre

Parça Numarası	Filtre Sınıfı EN 1822	Ölçüler			Yüzey Alanı (m ²)	Debi (m ³ /h)	Basınç Düşümü (Pa)
		Genişlik (mm)	Uzunluk (mm)	Derinlik (mm)			
HFP-610/762/104-13APJ2G	H13	610	762	104	15,6	750	90
HFP-762/762/104-13APJ2G	H13	762	762	104	19,5	935	90
HFP-915/915/104-13APJ2G	H13	915	915	104	28,1	1350	90
HFP-915/1220/104-13APJ2G	H13	915	1220	104	37,5	1800	90

H14

HFP-305/305/104-14APJ2G	H14	305	305	104	3,1	150	100
HFP-457/457/104-14APJ2G	H14	457	457	104	7,0	335	100
HFP-457/610/104-14APJ2G	H14	457	610	104	9,4	450	100
HFP-305/610/104-14APJ2G	H14	305	610	104	6,2	300	100
HFP-610/610/104-14APJ2G	H14	610	610	104	12,5	600	100
HFP-610/915/104-14APJ2G	H14	610	915	104	18,7	900	100
HFP-610/1220/104-14APJ2G	H14	610	1220	104	25,0	1200	100
HFP-610/1524/104-14APJ2G	H14	610	1524	104	31,2	1500	100
HFP-610/1830/104-14APJ2G	H14	610	1830	104	37,5	1800	100
HFP-610/762/104-14APJ2G	H14	610	762	104	15,6	750	100
HFP-762/762/104-14APJ2G	H14	762	762	104	19,5	935	100
HFP-915/915/104-14APJ2G	H14	915	915	104	28,1	1350	100
HFP-915/1220/104-14APJ2G	H14	915	1220	104	37,5	1800	100

U15

HFP-305/305/104-15APJ2G	U15	305	305	104	3,1	150	120
HFP-457/457/104-15APJ2G	U15	457	457	104	7,0	335	120
HFP-457/610/104-15APJ2G	U15	457	610	104	9,4	450	120
HFP-305/610/104-15APJ2G	U15	305	610	104	6,2	300	120
HFP-610/610/104-15APJ2G	U15	610	610	104	12,5	600	120
HFP-610/915/104-15APJ2G	U15	610	915	104	18,7	900	120
HFP-610/1220/104-15APJ2G	U15	610	1220	104	25,0	1200	120
HFP-610/1524/104-15APJ2G	U15	610	1524	104	31,2	1500	120
HFP-610/1830/104-15APJ2G	U15	610	1830	104	37,5	1800	120
HFP-610/762/104-15APJ2G	U15	610	762	104	15,6	750	120
HFP-762/762/104-15APJ2G	U15	762	762	104	19,5	935	120
HFP-915/915/104-15APJ2G	U15	915	915	104	28,1	1350	120
HFP-915/1220/104-15APJ2G	U15	915	1220	104	37,5	1800	120

**** EN 1822'ye göre

HFP SERİSİ ALÜMİNYUM PROFİL 90 mm

EPA, HEPA VE ULPA FİLTRELER

Filtre Materyali	Mikro Cam Elyafı
Kasa	Eloksallı Ekstrüzyon Alüminyum
Son Basınç Düşümü	600 Pa
Çalışma Sıcaklığı	80 °C
Filtre Verimliliği****	E10-U15
Conta	Eksiz Dökme Conta
Koruma Teli	İki Tarafı Toz Kaplamalı Metal
Pile Ayırıcı	Termoplastik Yapıştırıcı

Kullanım Alanları

- Havalandırma sistemleri (hastaneler, laboratuvarlar, müzeler)
- Endüstriyel süreçler (ilaç, gıda, mikroelektronik)

Avantajlar

- HFP ürün gamı VDI 6022 gereksinimlerini tamamen karşılar



Parça Numarası	Filtre Sınıfı EN 1822	Ölçüler			Yüzey Alanı (m ²)	Debi (m ³ /h)	Basınç Düşümü (Pa)
		Genişlik (mm)	Uzunluk (mm)	Derinlik (mm)			

► E10

HFP-305/305/90-10APD2G	E10	305	305	90	3,1	150	35
HFP-457/457/90-10APD2G	E10	457	457	90	7,0	335	35
HFP-457/610/90-10APD2G	E10	457	610	90	9,4	450	35
HFP-305/610/90-10APD2G	E10	305	610	90	6,2	300	35
HFP-610/610/90-10APD2G	E10	610	610	90	12,5	600	35
HFP-610/915/90-10APD2G	E10	610	915	90	18,7	900	35
HFP-610/1220/90-10APD2G	E10	610	1220	90	25,0	1200	35
HFP-610/1524/90-10APD2G	E10	610	1524	90	31,2	1500	35
HFP-610/1830/90-10APD2G	E10	610	1830	90	37,5	1800	35
HFP-610/762/90-10APD2G	E10	610	762	90	15,6	750	35
HFP-762/762/90-10APD2G	E10	762	762	90	19,5	935	35
HFP-915/915/90-10APD2G	E10	915	915	90	28,1	1350	35
HFP-915/1220/90-10APD2G	E10	915	1220	90	37,5	1800	35

► E11

HFP-305/305/90-11APD2G	E11	305	305	90	3,1	150	45
HFP-457/457/90-11APD2G	E11	457	457	90	7,0	335	45

**** EN 1822'ye göre

Parça Numarası	Filtre Sınıfı EN 1822	Ölçüler			Yüzey Alanı (m ²)	Debi (m ³ /h)	Basınç Düşümü (Pa)
		Genişlik (mm)	Uzunluk (mm)	Derinlik (mm)			
HFP-457/610/90-11APD2G	E11	457	610	90	9,4	450	45
HFP-305/610/90-11APD2G	E11	305	610	90	6,2	300	45
HFP-610/610/90-11APD2G	E11	610	610	90	12,5	600	45
HFP-610/915/90-11APD2G	E11	610	915	90	18,7	900	45
HFP-610/1220/90-11APD2G	E11	610	1220	90	25,0	1200	45
HFP-610/1524/90-11APD2G	E11	610	1524	90	31,2	1500	45
HFP-610/1830/90-11APD2G	E11	610	1830	90	37,5	1800	45
HFP-610/762/90-11APD2G	E11	610	762	90	15,6	750	45
HFP-762/762/90-11APD2G	E11	762	762	90	19,5	935	45
HFP-915/915/90-11APD2G	E11	915	915	90	28,1	1350	45
HFP-915/1220/90-11APD2G	E11	915	1220	90	37,5	1800	45

► E12

HFP-305/305/90-12APD2G	E12	305	305	90	3,1	150	75
HFP-457/457/90-12APD2G	E12	457	457	90	7,0	335	75
HFP-457/610/90-12APD2G	E12	457	610	90	9,4	450	75
HFP-305/610/90-12APD2G	E12	305	610	90	6,2	300	75
HFP-610/610/90-12APD2G	E12	610	610	90	12,5	600	75
HFP-610/915/90-12APD2G	E12	610	915	90	18,7	900	75
HFP-610/1220/90-12APD2G	E12	610	1220	90	25,0	1200	75
HFP-610/1524/90-12APD2G	E12	610	1524	90	31,2	1500	75
HFP-610/1830/90-12APD2G	E12	610	1830	90	37,5	1800	75
HFP-610/762/90-12APD2G	E12	610	762	90	15,6	750	75
HFP-762/762/90-12APD2G	E12	762	762	90	19,5	935	75
HFP-915/915/90-12APD2G	E12	915	915	90	28,1	1350	75
HFP-915/1220/90-12APD2G	E12	915	1220	90	37,5	1800	75

► H13

HFP-305/305/90-13APD2G	H13	305	305	90	3,1	150	90
HFP-457/457/90-13APD2G	H13	457	457	90	7,0	335	90
HFP-457/610/90-13APD2G	H13	457	610	90	9,4	450	90
HFP-305/610/90-13APD2G	H13	305	610	90	6,2	300	90
HFP-610/610/90-13APD2G	H13	610	610	90	12,5	600	90
HFP-610/915/90-13APD2G	H13	610	915	90	18,7	900	90
HFP-610/1220/90-13APD2G	H13	610	1220	90	25,0	1200	90
HFP-610/1524/90-13APD2G	H13	610	1524	90	31,2	1500	90
HFP-610/1830/90-13APD2G	H13	610	1830	90	37,5	1800	90

**** EN 1822'ye göre

Parça Numarası	Filtre Sınıfı EN 1822	Ölçüler			Yüzey Alanı (m ²)	Debi (m ³ /h)	Basınç Düşümü (Pa)
		Genişlik (mm)	Uzunluk (mm)	Derinlik (mm)			
HFP-610/762/90-13APD2G	H13	610	762	90	15,6	750	90
HFP-762/762/90-13APD2G	H13	762	762	90	19,5	935	90
HFP-915/915/90-13APD2G	H13	915	915	90	28,1	1350	90
HFP-915/1220/90-13APD2G	H13	915	1220	90	37,5	1800	90

H14

HFP-305/305/90-14APD2G	H14	305	305	90	3,1	150	100
HFP-457/457/90-14APD2G	H14	457	457	90	7,0	335	100
HFP-457/610/90-14APD2G	H14	457	610	90	9,4	450	100
HFP-305/610/90-14APD2G	H14	305	610	90	6,2	300	100
HFP-610/610/90-14APD2G	H14	610	610	90	12,5	600	100
HFP-610/915/90-14APD2G	H14	610	915	90	18,7	900	100
HFP-610/1220/90-14APD2G	H14	610	1220	90	25,0	1200	100
HFP-610/1524/90-14APD2G	H14	610	1524	90	31,2	1500	100
HFP-610/1830/90-14APD2G	H14	610	1830	90	37,5	1800	100
HFP-610/762/90-14APD2G	H14	610	762	90	15,6	750	100
HFP-762/762/90-14APD2G	H14	762	762	90	19,5	935	100
HFP-915/915/90-14APD2G	H14	915	915	90	28,1	1350	100
HFP-915/1220/90-14APD2G	H14	915	1220	90	37,5	1800	100

U15

HFP-305/305/90-15APD2G	U15	305	305	90	3,1	150	120
HFP-457/457/90-15APD2G	U15	457	457	90	7,0	335	120
HFP-457/610/90-15APD2G	U15	457	610	90	9,4	450	120
HFP-305/610/90-15APD2G	U15	305	610	90	6,2	300	120
HFP-610/610/90-15APD2G	U15	610	610	90	12,5	600	120
HFP-610/915/90-15APD2G	U15	610	915	90	18,7	900	120
HFP-610/1220/90-15APD2G	U15	610	1220	90	25,0	1200	120
HFP-610/1524/90-15APD2G	U15	610	1524	90	31,2	1500	120
HFP-610/1830/90-15APD2G	U15	610	1830	90	37,5	1800	120
HFP-610/762/90-15APD2G	U15	610	762	90	15,6	750	120
HFP-762/762/90-15APD2G	U15	762	762	90	19,5	935	120
HFP-915/915/90-15APD2G	U15	915	915	90	28,1	1350	120
HFP-915/1220/90-15APD2G	U15	915	1220	90	37,5	1800	120

**** EN 1822'ye göre

HFN SERİSİ ALÜMİNYUM PROFİL 150 mm

EPA, HEPA VE ULPA FİLTRELER

Filtre Materyali	Mikro Cam Elyafı
Kasa	Eloksallı Ekstrüzyon Alüminyum
Son Basınç Düşümü	600 Pa
Çalışma Sıcaklığı	80 °C
Filtre Verimliliği****	E10-H14
Conta	Eksiz Dökme Conta
Koruma Teli	İki Tarafı Toz Kaplamalı Metal
Pile Ayırıcı	Termoplastik Yapıştırıcı

Kullanım Alanları

- Havalandırma sistemleri (hastaneler, laboratuvarlar, müzeler)
- Endüstriyel süreçler (ilaç, gıda, mikroelektronik)

Avantajlar

- HFN ürün gamı VDI 6022 gereksinimlerini tamamen karşılar



Parça Numarası	Filtre Sınıfı EN 1822	Ölçüler			Yüzey Alanı (m ²)	Debi (m ³ /h)	Basınç Düşümü (Pa)
		Genişlik (mm)	Uzunluk (mm)	Derinlik (mm)			

► E10

HFN-305/305/150-10APD2G	E10	305	305	150	2,6	150	50
HFN-457/457/150-10APD2G	E10	457	457	150	5,8	335	50
HFN-457/610/150-10APD2G	E10	457	610	150	7,8	450	50
HFN-305/610/150-10APD2G	E10	305	610	150	5,2	300	50
HFN-610/610/150-10APD2G	E10	610	610	150	10,4	600	50
HFN-610/915/150-10APD2G	E10	610	915	150	15,6	900	50
HFN-610/1220/150-10APD2G	E10	610	1220	150	20,8	1200	50
HFN-610/1524/150-10APD2G	E10	610	1524	150	26,0	1500	50
HFN-610/1830/150-10APD2G	E10	610	1830	150	31,2	1800	50
HFN-610/762/150-10APD2G	E10	610	762	150	13,0	750	50
HFN-762/762/150-10APD2G	E10	762	762	150	16,2	935	50
HFN-915/915/150-10APD2G	E10	915	915	150	23,4	1350	50
HFN-915/1220/150-10APD2G	E10	915	1220	150	31,2	1800	50

► E11

HFN-305/305/150-11APD2G	E11	305	305	150	2,6	150	70
HFN-457/457/150-11APD2G	E11	457	457	150	5,8	335	70

**** EN 1822'ye göre

Parça Numarası	Filtre Sınıfı EN 1822	Ölçüler			Yüzey Alanı (m ²)	Debi (m ³ /h)	Basınç Düşümü (Pa)
		Genişlik (mm)	Uzunluk (mm)	Derinlik (mm)			
HFN-457/610/150-11APD2G	E11	457	610	150	7,8	450	70
HFN-305/610/150-11APD2G	E11	305	610	150	5,2	300	70
HFN-610/610/150-11APD2G	E11	610	610	150	10,4	600	70
HFN-610/915/150-11APD2G	E11	610	915	150	15,6	900	70
HFN-610/1220/150-11APD2G	E11	610	1220	150	20,8	1200	70
HFN-610/1524/150-11APD2G	E11	610	1524	150	26,0	1500	70
HFN-610/1830/150-11APD2G	E11	610	1830	150	31,2	1800	70
HFN-610/762/150-11APD2G	E11	610	762	150	13,0	750	70
HFN-762/762/150-11APD2G	E11	762	762	150	16,2	935	70
HFN-915/915/150-11APD2G	E11	915	915	150	23,4	1350	70
HFN-915/1220/150-11APD2G	E11	915	1220	150	31,2	1800	70

► E12

HFN-305/305/150-12APD2G	E12	305	305	150	2,6	150	95
HFN-457/457/150-12APD2G	E12	457	457	150	5,8	335	95
HFN-457/610/150-12APD2G	E12	457	610	150	7,8	450	95
HFN-305/610/150-12APD2G	E12	305	610	150	5,2	300	95
HFN-610/610/150-12APD2G	E12	610	610	150	10,4	600	95
HFN-610/915/150-12APD2G	E12	610	915	150	15,6	900	95
HFN-610/1220/150-12APD2G	E12	610	1220	150	20,8	1200	95
HFN-610/1524/150-12APD2G	E12	610	1524	150	26,0	1500	95
HFN-610/1830/150-12APD2G	E12	610	1830	150	31,2	1800	95
HFN-610/762/150-12APD2G	E12	610	762	150	13,0	750	95
HFN-762/762/150-12APD2G	E12	762	762	150	16,2	935	95
HFN-915/915/150-12APD2G	E12	915	915	150	23,4	1350	95
HFN-915/1220/150-12APD2G	E12	915	1220	150	31,2	1800	95

► H13

HFN-305/305/150-13APD2G	H13	305	305	150	2,6	150	110
HFN-457/457/150-13APD2G	H13	457	457	150	5,8	335	110
HFN-457/610/150-13APD2G	H13	457	610	150	7,8	450	110
HFN-305/610/150-13APD2G	H13	305	610	150	5,2	300	110
HFN-610/610/150-13APD2G	H13	610	610	150	10,4	600	110
HFN-610/915/150-13APD2G	H13	610	915	150	15,6	900	110
HFN-610/1220/150-13APD2G	H13	610	1220	150	20,8	1200	110
HFN-610/1524/150-13APD2G	H13	610	1524	150	26,0	1500	110
HFN-610/1830/150-13APD2G	H13	610	1830	150	31,2	1800	110

**** EN 1822'ye göre

Parça Numarası	Filtre Sınıfı EN 1822	Ölçüler			Yüzey Alanı (m ²)	Debi (m ³ /h)	Basınç Düşümü (Pa)
		Genişlik (mm)	Uzunluk (mm)	Derinlik (mm)			
HFN-610/762/150-13APD2G	H13	610	762	150	13,0	750	110
HFN-762/762/150-13APD2G	H13	762	762	150	16,2	935	110
HFN-915/915/150-13APD2G	H13	915	915	150	23,4	1350	110
HFN-915/1220/150-13APD2G	H13	915	1220	150	31,2	1800	110

H14

HFN-305/305/150-14APD2G	H14	305	305	150	2,6	150	120
HFN-457/457/150-14APD2G	H14	457	457	150	5,8	335	120
HFN-457/610/150-14APD2G	H14	457	610	150	7,8	450	120
HFN-305/610/150-14APD2G	H14	305	610	150	5,2	300	120
HFN-610/610/150-14APD2G	H14	610	610	150	10,4	600	120
HFN-610/915/150-14APD2G	H14	610	915	150	15,6	900	120
HFN-610/1220/150-14APD2G	H14	610	1220	150	20,8	1200	120
HFN-610/1524/150-14APD2G	H14	610	1524	150	26,0	1500	120
HFN-610/1830/150-14APD2G	H14	610	1830	150	31,2	1800	120
HFN-610/762/150-14APD2G	H14	610	762	150	13,0	750	120
HFN-762/762/150-14APD2G	H14	762	762	150	16,2	935	120
HFN-915/915/150-14APD2G	H14	915	915	150	23,4	1350	120
HFN-915/1220/150-14APD2G	H14	915	1220	150	31,2	1800	120

**** EN 1822'ye göre

Filtre Materyali	Mikro Cam Elyafı
Kasa	MDF
Son Basınç Düşümü	600 Pa
Çalışma Sıcaklığı	80 °C
Filtre Verimliliği****	E10-H14
Conta	Düz Neopren veya Eksiz Dökme Conta
Koruma Teli	Opsiyonel
Pile Ayırıcı	Termoplastik Yapıştırıcı

Kullanım Alanları

- Havalandırma sistemleri (hastaneler, laboratuvarlar, müzeler)
- Endüstriyel süreçler (ilaç, gıda, mikroelektronik)



Parça Numarası	Filtre Sınıfı EN 1822	Ölçüler			Yüzey Alanı (m ²)	Debi (m ³ /h)	Basınç Düşümü (Pa)
		Genişlik (mm)	Uzunluk (mm)	Derinlik (mm)			

► E10

HFN-305/305/150-10PD	E10	305	305	150	2,6	700	250
HFN-457/457/150-10PD	E10	457	457	150	5,8	1570	250
HFN-457/610/150-10PD	E10	457	610	150	7,8	2100	250
HFN-305/610/150-10PD	E10	305	610	150	5,2	1400	250
HFN-610/610/150-10PD	E10	610	610	150	10,4	2800	250
HFN-610/915/150-10PD	E10	610	915	150	15,6	4200	250
HFN-610/1220/150-10PD	E10	610	1220	150	20,8	5600	250
HFN-610/1524/150-10PD	E10	610	1524	150	26,0	7000	250
HFN-610/1830/150-10PD	E10	610	1830	150	31,2	8400	250
HFN-610/762/150-10PD	E10	610	762	150	13,0	3500	250
HFN-762/762/150-10PD	E10	762	762	150	16,2	4370	250
HFN-915/915/150-10PD	E10	915	915	150	23,4	6300	250
HFN-915/1220/150-10PD	E10	915	1220	150	31,2	8400	250

► E11

HFN-305/305/150-11PD	E11	305	305	150	2,6	600	250
HFN-457/457/150-11PD	E11	457	457	150	5,8	1350	250

**** EN 1822'ye göre

Parça Numarası	Filtre Sınıfı EN 1822	Ölçüler			Yüzey Alanı (m ²)	Debi (m ³ /h)	Basınç Düşümü (Pa)
		Genişlik (mm)	Uzunluk (mm)	Derinlik (mm)			
HFN-457/610/150-11PD	E11	457	610	150	7,8	1800	250
HFN-305/610/150-11PD	E11	305	610	150	5,2	1200	250
HFN-610/610/150-11PD	E11	610	610	150	10,4	2400	250
HFN-610/915/150-11PD	E11	610	915	150	15,6	3600	250
HFN-610/1220/150-11PD	E11	610	1220	150	20,8	4800	250
HFN-610/1524/150-11PD	E11	610	1524	150	26,0	6000	250
HFN-610/1830/150-11PD	E11	610	1830	150	31,2	7200	250
HFN-610/762/150-11PD	E11	610	762	150	13,0	3000	250
HFN-762/762/150-11PD	E11	762	762	150	16,2	3750	250
HFN-915/915/150-11PD	E11	915	915	150	23,4	5400	250
HFN-915/1220/150-11PD	E11	915	1220	150	31,2	7200	250

► E12

HFN-305/305/150-12PD	E12	305	305	150	2,6	375	250
HFN-457/457/150-12PD	E12	457	457	150	5,8	840	250
HFN-457/610/150-12PD	E12	457	610	150	7,8	1120	250
HFN-305/610/150-12PD	E12	305	610	150	5,2	750	250
HFN-610/610/150-12PD	E12	610	610	150	10,4	1500	250
HFN-610/915/150-12PD	E12	610	915	150	15,6	2250	250
HFN-610/1220/150-12PD	E12	610	1220	150	20,8	3000	250
HFN-610/1524/150-12PD	E12	610	1524	150	26,0	3750	250
HFN-610/1830/150-12PD	E12	610	1830	150	31,2	4500	250
HFN-610/762/150-12PD	E12	610	762	150	13,0	1870	250
HFN-762/762/150-12PD	E12	762	762	150	16,2	2340	250
HFN-915/915/150-12PD	E12	915	915	150	23,4	3375	250
HFN-915/1220/150-12PD	E12	915	1220	150	31,2	4500	250

► H13

HFN-305/305/150-13PD	H13	305	305	150	2,6	310	250
HFN-457/457/150-13PD	H13	457	457	150	5,8	700	250
HFN-457/610/150-13PD	H13	457	610	150	7,8	930	250
HFN-305/610/150-13PD	H13	305	610	150	5,2	625	250
HFN-610/610/150-13PD	H13	610	610	150	10,4	1250	250
HFN-610/915/150-13PD	H13	610	915	150	15,6	1850	250
HFN-610/1220/150-13PD	H13	610	1220	150	20,8	2500	250
HFN-610/1524/150-13PD	H13	610	1524	150	26,0	3100	250
HFN-610/1830/150-13PD	H13	610	1830	150	31,2	3750	250

**** EN 1822'ye göre

Parça Numarası	Filtre Sınıfı EN 1822	Ölçüler			Yüzey Alanı (m ²)	Debi (m ³ /h)	Basınç Düşümü (Pa)
		Genişlik (mm)	Uzunluk (mm)	Derinlik (mm)			
HFN-610/762/150-13PD	H13	610	762	150	13,0	1550	250
HFN-762/762/150-13PD	H13	762	762	150	16,2	1950	250
HFN-915/915/150-13PD	H13	915	915	150	23,4	2800	250
HFN-915/1220/150-13PD	H13	915	1220	150	31,2	3750	250

H14

HFN-305/305/150-14PD	H14	305	305	150	2,6	275	250
HFN-457/457/150-14PD	H14	457	457	150	5,8	610	250
HFN-457/610/150-14PD	H14	457	610	150	7,8	820	250
HFN-305/610/150-14PD	H14	305	610	150	5,2	550	250
HFN-610/610/150-14PD	H14	610	610	150	10,4	1100	250
HFN-610/915/150-14PD	H14	610	915	150	15,6	1650	250
HFN-610/1220/150-14PD	H14	610	1220	150	20,8	2200	250
HFN-610/1524/150-14PD	H14	610	1524	150	26,0	2750	250
HFN-610/1830/150-14PD	H14	610	1830	150	31,2	3300	250
HFN-610/762/150-14PD	H14	610	762	150	13,0	1370	250
HFN-762/762/150-14PD	H14	762	762	150	16,2	1700	250
HFN-915/915/150-14PD	H14	915	915	150	23,4	2470	250
HFN-915/1220/150-14PD	H14	915	1220	150	31,2	3300	250

HFP SERİSİ ALÜMİNYUM PROFİL 150 mm

EPA, HEPA VE ULPA FİLTRELER

Filtre Materyali	Mikro Cam Elyafi
Kasa	Eloksallı Ekstrüzyon Alüminyum
Son Basınç Düşümü	600 Pa
Çalışma Sıcaklığı	80 °C
Filtre Verimliliği****	E10-U15
Conta	Eksiz Dökme Conta
Koruma Teli	İki Tarafı Toz Kaplamalı Metal
Pile Ayırıcı	Termoplastik Yapıştırıcı

Kullanım Alanları

- Havalandırma sistemleri (hastaneler, laboratuvarlar, müzeler)
- Endüstriyel süreçler (ilaç, gıda, mikroelektronik)

Avantajlar

- HFP ürün gamı VDI 6022 gereksinimlerini tamamen karşılar

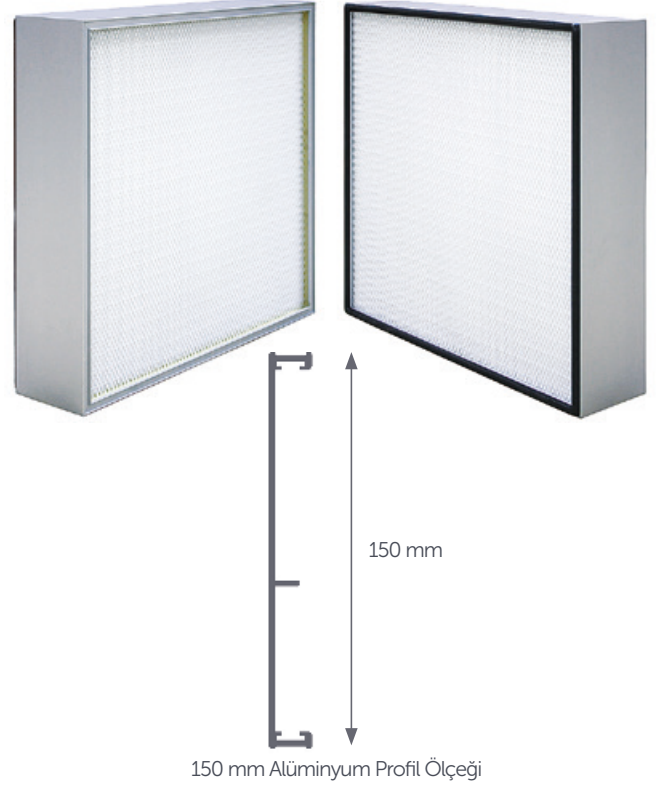

Parça Numarası	Filtre Sınıfı EN 1822	Ölçüler			Yüzey Alanı (m ²)	Debi (m ³ /h)	Basınç Düşümü (Pa)
		Genişlik (mm)	Uzunluk (mm)	Derinlik (mm)			

► E10

HFP-305/305/150-10APD2G	E10	305	305	150	3,1	150	35
HFP-457/457/150-10APD2G	E10	457	457	150	7,0	335	35
HFP-457/610/150-10APD2G	E10	457	610	150	9,4	450	35
HFP-305/610/150-10APD2G	E10	305	610	150	6,2	300	35
HFP-610/610/150-10APD2G	E10	610	610	150	12,5	600	35
HFP-610/915/150-10APD2G	E10	610	915	150	18,7	900	35
HFP-610/1220/150-10APD2G	E10	610	1220	150	25,0	1200	35
HFP-610/1524/150-10APD2G	E10	610	1524	150	31,2	1500	35
HFP-610/1830/150-10APD2G	E10	610	1830	150	37,5	1800	35
HFP-610/762/150-10APD2G	E10	610	762	150	15,6	750	35
HFP-762/762/150-10APD2G	E10	762	762	150	19,5	935	35
HFP-915/915/150-10APD2G	E10	915	915	150	28,1	1350	35
HFP-915/1220/150-10APD2G	E10	915	1220	150	37,5	1800	35

► E11

HFP-305/305/150-11APD2G	E11	305	305	150	3,1	150	45
HFP-457/457/150-11APD2G	E11	457	457	150	7,0	335	45

**** EN 1822'ye göre

Parça Numarası	Filtre Sınıfı EN 1822	Ölçüler			Yüzey Alanı (m ²)	Debi (m ³ /h)	Basınç Düşümü (Pa)
		Genişlik (mm)	Uzunluk (mm)	Derinlik (mm)			
HFP-457/610/150-11APD2G	E11	457	610	150	9,4	450	45
HFP-305/610/150-11APD2G	E11	305	610	150	6,2	300	45
HFP-610/610/150-11APD2G	E11	610	610	150	12,5	600	45
HFP-610/915/150-11APD2G	E11	610	915	150	18,7	900	45
HFP-610/1220/150-11APD2G	E11	610	1220	150	25,0	1200	45
HFP-610/1524/150-11APD2G	E11	610	1524	150	31,2	1500	45
HFP-610/1830/150-11APD2G	E11	610	1830	150	37,5	1800	45
HFP-610/762/150-11APD2G	E11	610	762	150	15,6	750	45
HFP-762/762/150-11APD2G	E11	762	762	150	19,5	935	45
HFP-915/915/150-11APD2G	E11	915	915	150	28,1	1350	45
HFP-915/1220/150-11APD2G	E11	915	1220	150	37,5	1800	45

► E12

HFP-305/305/150-12APD2G	E12	305	305	150	3,1	150	75
HFP-457/457/150-12APD2G	E12	457	457	150	7,0	335	75
HFP-457/610/150-12APD2G	E12	457	610	150	9,4	450	75
HFP-305/610/150-12APD2G	E12	305	610	150	6,2	300	75
HFP-610/610/150-12APD2G	E12	610	610	150	12,5	600	75
HFP-610/915/150-12APD2G	E12	610	915	150	18,7	900	75
HFP-610/1220/150-12APD2G	E12	610	1220	150	25,0	1200	75
HFP-610/1524/150-12APD2G	E12	610	1524	150	31,2	1500	75
HFP-610/1830/150-12APD2G	E12	610	1830	150	37,5	1800	75
HFP-610/762/150-12APD2G	E12	610	762	150	15,6	750	75
HFP-762/762/150-12APD2G	E12	762	762	150	19,5	935	75
HFP-915/915/150-12APD2G	E12	915	915	150	28,1	1350	75
HFP-915/1220/150-12APD2G	E12	915	1220	150	37,5	1800	75

► H13

HFP-305/305/150-13APD2G	H13	305	305	150	3,1	150	90
HFP-457/457/150-13APD2G	H13	457	457	150	7,0	335	90
HFP-457/610/150-13APD2G	H13	457	610	150	9,4	450	90
HFP-305/610/150-13APD2G	H13	305	610	150	6,2	300	90
HFP-610/610/150-13APD2G	H13	610	610	150	12,5	600	90
HFP-610/915/150-13APD2G	H13	610	915	150	18,7	900	90
HFP-610/1220/150-13APD2G	H13	610	1220	150	25,0	1200	90
HFP-610/1524/150-13APD2G	H13	610	1524	150	31,2	1500	90
HFP-610/1830/150-13APD2G	H13	610	1830	150	37,5	1800	90

**** EN 1822'ye göre

Parça Numarası	Filtre Sınıfı EN 1822	Ölçüler			Yüzey Alanı (m ²)	Debi (m ³ /h)	Basınç Düşümü (Pa)
		Genişlik (mm)	Uzunluk (mm)	Derinlik (mm)			
HFP-610/762/150-13APD2G	H13	610	762	150	15,6	750	90
HFP-762/762/150-13APD2G	H13	762	762	150	19,5	935	90
HFP-915/915/150-13APD2G	H13	915	915	150	28,1	1350	90
HFP-915/1220/150-13APD2G	H13	915	1220	150	37,5	1800	90

H14

HFP-305/305/150-14APD2G	H14	305	305	150	3,1	150	100
HFP-457/457/150-14APD2G	H14	457	457	150	7,0	335	100
HFP-457/610/150-14APD2G	H14	457	610	150	9,4	450	100
HFP-305/610/150-14APD2G	H14	305	610	150	6,2	300	100
HFP-610/610/150-14APD2G	H14	610	610	150	12,5	600	100
HFP-610/915/150-14APD2G	H14	610	915	150	18,7	900	100
HFP-610/1220/150-14APD2G	H14	610	1220	150	25,0	1200	100
HFP-610/1524/150-14APD2G	H14	610	1524	150	31,2	1500	100
HFP-610/1830/150-14APD2G	H14	610	1830	150	37,5	1800	100
HFP-610/762/150-14APD2G	H14	610	762	150	15,6	750	100
HFP-762/762/150-14APD2G	H14	762	762	150	19,5	935	100
HFP-915/915/150-14APD2G	H14	915	915	150	28,1	1350	100
HFP-915/1220/150-14APD2G	H14	915	1220	150	37,5	1800	100

U15

HFP-305/305/150-15APD2G	U15	305	305	150	3,1	150	120
HFP-457/457/150-15APD2G	U15	457	457	150	7,0	335	120
HFP-457/610/150-15APD2G	U15	457	610	150	9,4	450	120
HFP-305/610/150-15APD2G	U15	305	610	150	6,2	300	120
HFP-610/610/150-15APD2G	U15	610	610	150	12,5	600	120
HFP-610/915/150-15APD2G	U15	610	915	150	18,7	900	120
HFP-610/1220/150-15APD2G	U15	610	1220	150	25,0	1200	120
HFP-610/1524/150-15APD2G	U15	610	1524	150	31,2	1500	120
HFP-610/1830/150-15APD2G	U15	610	1830	150	37,5	1800	120
HFP-610/762/150-15APD2G	U15	610	762	150	15,6	750	120
HFP-762/762/150-15APD2G	U15	762	762	150	19,5	935	120
HFP-915/915/150-15APD2G	U15	915	915	150	28,1	1350	120
HFP-915/1220/150-15APD2G	U15	915	1220	150	37,5	1800	120

**** EN 1822'ye göre

HFP SERİSİ MDF KASA 150 mm

EPA, HEPA VE ULPA FİLTRELER

Filtre Materyali	Mikro Cam Elyafı
Kasa	MDF
Son Basınç Düşümü	600 Pa
Çalışma Sıcaklığı	80 °C
Filtre Verimliliği****	E10-H14
Conta	Düz Neopren veya Eksiz Dökme Conta
Koruma Teli	Opsiyonel
Pile Ayırıcı	Termoplastik Yapıştırıcı

Kullanım Alanları

- Havalandırma sistemleri (hastaneler, laboratuvarlar, müzeler)
- Endüstriyel süreçler (ilaç, gıda, mikroelektronik)



Parça Numarası	Filtre Sınıfı EN 1822	Ölçüler			Yüzey Alanı (m ²)	Debi (m ³ /h)	Basınç Düşümü (Pa)
		Genişlik (mm)	Uzunluk (mm)	Derinlik (mm)			

► E10

HFP-305/305/150-10PD	E10	305	305	150	3,1	850	250
HFP-457/457/150-10PD	E10	457	457	150	7,0	1900	250
HFP-457/610/150-10PD	E10	457	610	150	9,4	2550	250
HFP-305/610/150-10PD	E10	305	610	150	6,2	1700	250
HFP-610/610/150-10PD	E10	610	610	150	12,5	3400	250
HFP-610/915/150-10PD	E10	610	915	150	18,7	5100	250
HFP-610/1220/150-10PD	E10	610	1220	150	25,0	6800	250
HFP-610/1524/150-10PD	E10	610	1524	150	31,2	8500	250
HFP-610/1830/150-10PD	E10	610	1830	150	37,5	10200	250
HFP-610/762/150-10PD	E10	610	762	150	15,6	4250	250
HFP-762/762/150-10PD	E10	762	762	150	19,5	5300	250
HFP-915/915/150-10PD	E10	915	915	150	28,1	7650	250
HFP-915/1220/150-10PD	E10	915	1220	150	37,5	10200	250

► E11

HFP-305/305/150-11PD	E11	305	305	150	3,1	750	250
HFP-457/457/150-11PD	E11	457	457	150	7,0	1680	250

**** EN 1822'ye göre

Parça Numarası	Filtre Sınıfı EN 1822	Ölçüler			Yüzey Alanı (m ²)	Debi (m ³ /h)	Basınç Düşümü (Pa)
		Genişlik (mm)	Uzunluk (mm)	Derinlik (mm)			
HFP-457/610/150-11PD	E11	457	610	150	9,4	2250	250
HFP-305/610/150-11PD	E11	305	610	150	6,2	1500	250
HFP-610/610/150-11PD	E11	610	610	150	12,5	3000	250
HFP-610/915/150-11PD	E11	610	915	150	18,7	4500	250
HFP-610/1220/150-11PD	E11	610	1220	150	25,0	6000	250
HFP-610/1524/150-11PD	E11	610	1524	150	31,2	7500	250
HFP-610/1830/150-11PD	E11	610	1830	150	37,5	9000	250
HFP-610/762/150-11PD	E11	610	762	150	15,6	3750	250
HFP-762/762/150-11PD	E11	762	762	150	19,5	4680	250
HFP-915/915/150-11PD	E11	915	915	150	28,1	6750	250
HFP-915/1220/150-11PD	E11	915	1220	150	37,5	9000	250

► **E12**

HFP-305/305/150-12PD	E12	305	305	150	3,1	490	250
HFP-457/457/150-12PD	E12	457	457	150	7,0	1100	250
HFP-457/610/150-12PD	E12	457	610	150	9,4	1450	250
HFP-305/610/150-12PD	E12	305	610	150	6,2	975	250
HFP-610/610/150-12PD	E12	610	610	150	12,5	1950	250
HFP-610/915/150-12PD	E12	610	915	150	18,7	2920	250
HFP-610/1220/150-12PD	E12	610	1220	150	25,0	3900	250
HFP-610/1524/150-12PD	E12	610	1524	150	31,2	4870	250
HFP-610/1830/150-12PD	E12	610	1830	150	37,5	5850	250
HFP-610/762/150-12PD	E12	610	762	150	15,6	2430	250
HFP-762/762/150-12PD	E12	762	762	150	19,5	3050	250
HFP-915/915/150-12PD	E12	915	915	150	28,1	4390	250
HFP-915/1220/150-12PD	E12	915	1220	150	37,5	5850	250

► **H13**

HFP-305/305/150-13PD	H13	305	305	150	3,1	375	250
HFP-457/457/150-13PD	H13	457	457	150	7,0	840	250
HFP-457/610/150-13PD	H13	457	610	150	9,4	1120	250
HFP-305/610/150-13PD	H13	305	610	150	6,2	750	250
HFP-610/610/150-13PD	H13	610	610	150	12,5	1500	250
HFP-610/915/150-13PD	H13	610	915	150	18,7	2250	250
HFP-610/1220/150-13PD	H13	610	1220	150	25,0	3000	250
HFP-610/1524/150-13PD	H13	610	1524	150	31,2	3750	250
HFP-610/1830/150-13PD	H13	610	1830	150	37,5	4500	250

**** EN 1822'ye göre

Parça Numarası	Filtre Sınıfı EN 1822	Ölçüler			Yüzey Alanı (m ²)	Debi (m ³ /h)	Basınç Düşümü (Pa)
		Genişlik (mm)	Uzunluk (mm)	Derinlik (mm)			
HFP-610/762/150-13PD	H13	610	762	150	15,6	1870	250
HFP-762/762/150-13PD	H13	762	762	150	19,5	2350	250
HFP-915/915/150-13PD	H13	915	915	150	28,1	3370	250
HFP-915/1220/150-13PD	H13	915	1220	150	37,5	4500	250

H14

HFP-305/305/150-14PD	H14	305	305	150	3,1	325	250
HFP-457/457/150-14PD	H14	457	457	150	7,0	730	250
HFP-457/610/150-14PD	H14	457	610	150	9,4	975	250
HFP-305/610/150-14PD	H14	305	610	150	6,2	650	250
HFP-610/610/150-14PD	H14	610	610	150	12,5	1300	250
HFP-610/915/150-14PD	H14	610	915	150	18,7	1950	250
HFP-610/1220/150-14PD	H14	610	1220	150	25,0	2600	250
HFP-610/1524/150-14PD	H14	610	1524	150	31,2	3250	250
HFP-610/1830/150-14PD	H14	610	1830	150	37,5	3900	250
HFP-610/762/150-14PD	H14	610	762	150	15,6	1620	250
HFP-762/762/150-14PD	H14	762	762	150	19,5	2030	250
HFP-915/915/150-14PD	H14	915	915	150	28,1	2925	250
HFP-915/1220/150-14PD	H14	915	1220	150	37,5	3900	250

**** EN 1822'ye göre

HFS SERİSİ ALÜMİNYUM PROFİL 110 mm

EPA, HEPA VE ULPA FİLTRELER

Filtre Materyali	Mikro Cam Elyafi
Kasa	Eloksallı Ekstrüzyon Alüminyum
Son Basınç Düşümü	600 Pa
Çalışma Sıcaklığı	80 °C
Filtre Verimliliği****	E10-U15
Conta	Eksiz Dökme Conta
Koruma Teli	İki Tarafı Toz Kaplamalı Metal
Pile Ayırıcı	Termoplastik Yapıştırıcı

Kullanım Alanları

- Havalandırma sistemleri (hastaneler, laboratuvarlar, müzeler)
- Endüstriyel süreçler (ilaç, gıda, mikroelektronik)

Avantajlar

- HFS ürün gamı VDI 6022 gereksinimlerini tamamen karşılar



Parça Numarası	Filtre Sınıfı EN 1822	Ölçüler			Yüzey Alanı (m ²)	Debi (m ³ /h)	Basınç Düşümü (Pa)
		Genişlik (mm)	Uzunluk (mm)	Derinlik (mm)			

► E10

HFS-305/305/110-10APD2G	E10	305	305	110	4,5	150	30
HFS-457/457/110-10APD2G	E10	457	457	110	10,1	335	30
HFS-457/610/110-10APD2G	E10	457	610	110	13,5	450	30
HFS-305/610/110-10APD2G	E10	305	610	110	9,0	300	30
HFS-610/610/110-10APD2G	E10	610	610	110	18,0	600	30
HFS-610/915/110-10APD2G	E10	610	915	110	27,0	900	30
HFS-610/1220/110-10APD2G	E10	610	1220	110	36,0	1200	30
HFS-610/1524/110-10APD2G	E10	610	1524	110	44,9	1500	30
HFS-610/1830/110-10APD2G	E10	610	1830	110	54,0	1800	30
HFS-610/762/110-10APD2G	E10	610	762	110	22,5	750	30
HFS-762/762/110-10APD2G	E10	762	762	110	28,1	935	30
HFS-915/915/110-10APD2G	E10	915	915	110	40,5	1350	30
HFS-915/1220/110-10APD2G	E10	915	1220	110	54,0	1800	30

► E11

HFS-305/305/110-11APD2G	E11	305	305	110	4,5	150	45
HFS-457/457/110-11APD2G	E11	457	457	110	10,1	335	45

**** EN 1822'ye göre

Parça Numarası	Filtre Sınıfı EN 1822	Ölçüler			Yüzey Alanı (m ²)	Debi (m ³ /h)	Basınç Düşümü (Pa)
		Genişlik (mm)	Uzunluk (mm)	Derinlik (mm)			
HFS-457/610/110-11APD2G	E11	457	610	110	13,5	450	45
HFS-305/610/110-11APD2G	E11	305	610	110	9,0	300	45
HFS-610/610/110-11APD2G	E11	610	610	110	18,0	600	45
HFS-610/915/110-11APD2G	E11	610	915	110	27,0	900	45
HFS-610/1220/110-11APD2G	E11	610	1220	110	36,0	1200	45
HFS-610/1524/110-11APD2G	E11	610	1524	110	44,9	1500	45
HFS-610/1830/110-11APD2G	E11	610	1830	110	54,0	1800	45
HFS-610/762/110-11APD2G	E11	610	762	110	22,5	750	45
HFS-762/762/110-11APD2G	E11	762	762	110	28,1	935	45
HFS-915/915/110-11APD2G	E11	915	915	110	40,5	1350	45
HFS-915/1220/110-11APD2G	E11	915	1220	110	54,0	1800	45

► **E12**

HFS-305/305/110-12APD2G	E12	305	305	110	4,5	150	60
HFS-457/457/110-12APD2G	E12	457	457	110	10,1	335	60
HFS-457/610/110-12APD2G	E12	457	610	110	13,5	450	60
HFS-305/610/110-12APD2G	E12	305	610	110	9,0	300	60
HFS-610/610/110-12APD2G	E12	610	610	110	18,0	600	60
HFS-610/915/110-12APD2G	E12	610	915	110	27,0	900	60
HFS-610/1220/110-12APD2G	E12	610	1220	110	36,0	1200	60
HFS-610/1524/110-12APD2G	E12	610	1524	110	44,9	1500	60
HFS-610/1830/110-12APD2G	E12	610	1830	110	54,0	1800	60
HFS-610/762/110-12APD2G	E12	610	762	110	22,5	750	60
HFS-762/762/110-12APD2G	E12	762	762	110	28,1	935	60
HFS-915/915/110-12APD2G	E12	915	915	110	40,5	1350	60
HFS-915/1220/110-12APD2G	E12	915	1220	110	54,0	1800	60

► **H13**

HFS-305/305/110-13APD2G	H13	305	305	110	4,5	150	75
HFS-457/457/110-13APD2G	H13	457	457	110	10,1	335	75
HFS-457/610/110-13APD2G	H13	457	610	110	13,5	450	75
HFS-305/610/110-13APD2G	H13	305	610	110	9,0	300	75
HFS-610/610/110-13APD2G	H13	610	610	110	18,0	600	75
HFS-610/915/110-13APD2G	H13	610	915	110	27,0	900	75
HFS-610/1220/110-13APD2G	H13	610	1220	110	36,0	1200	75
HFS-610/1524/110-13APD2G	H13	610	1524	110	44,9	1500	75
HFS-610/1830/110-13APD2G	H13	610	1830	110	54,0	1800	75

**** EN 1822'ye göre

Parça Numarası	Filtre Sınıfı EN 1822	Ölçüler			Yüzey Alanı (m ²)	Debi (m ³ /h)	Basınç Düşümü (Pa)
		Genişlik (mm)	Uzunluk (mm)	Derinlik (mm)			
HFS-610/762/110-13APD2G	H13	610	762	110	22,5	750	75
HFS-762/762/110-13APD2G	H13	762	762	110	28,1	935	75
HFS-915/915/110-13APD2G	H13	915	915	110	40,5	1350	75
HFS-915/1220/110-13APD2G	H13	915	1220	110	54,0	1800	75

H14

HFS-305/305/110-14APD2G	H14	305	305	110	4,5	150	85
HFS-457/457/110-14APD2G	H14	457	457	110	10,1	335	85
HFS-457/610/110-14APD2G	H14	457	610	110	13,5	450	85
HFS-305/610/110-14APD2G	H14	305	610	110	9,0	300	85
HFS-610/610/110-14APD2G	H14	610	610	110	18,0	600	85
HFS-610/915/110-14APD2G	H14	610	915	110	27,0	900	85
HFS-610/1220/110-14APD2G	H14	610	1220	110	36,0	1200	85
HFS-610/1524/110-14APD2G	H14	610	1524	110	44,9	1500	85
HFS-610/1830/110-14APD2G	H14	610	1830	110	54,0	1800	85
HFS-610/762/110-14APD2G	H14	610	762	110	22,5	750	85
HFS-762/762/110-14APD2G	H14	762	762	110	28,1	935	85
HFS-915/915/110-14APD2G	H14	915	915	110	40,5	1350	85
HFS-915/1220/110-14APD2G	H14	915	1220	110	54,0	1800	85

U15

HFS-305/305/110-15APD2G	U15	305	305	110	4,5	150	100
HFS-457/457/110-15APD2G	U15	457	457	110	10,1	335	100
HFS-457/610/110-15APD2G	U15	457	610	110	13,5	450	100
HFS-305/610/110-15APD2G	U15	305	610	110	9,0	300	100
HFS-610/610/110-15APD2G	U15	610	610	110	18,0	600	100
HFS-610/915/110-15APD2G	U15	610	915	110	27,0	900	100
HFS-610/1220/110-15APD2G	U15	610	1220	110	36,0	1200	100
HFS-610/1524/110-15APD2G	U15	610	1524	110	44,9	1500	100
HFS-610/1830/110-15APD2G	U15	610	1830	110	54,0	1800	100
HFS-610/762/110-15APD2G	U15	610	762	110	22,5	750	100
HFS-762/762/110-15APD2G	U15	762	762	110	28,1	935	100
HFS-915/915/110-15APD2G	U15	915	915	110	40,5	1350	100
HFS-915/1220/110-15APD2G	U15	915	1220	110	54,0	1800	100

**** EN 1822'ye göre

HFS SERİSİ ALÜMİNYUM PROFİL 150 mm

EPA, HEPA VE ULPA FİLTRELER

Filtre Materyali	Mikro Cam Elyafı
Kasa	Eloksallı Ekstrüzyon Alüminyum
Son Basınç Düşümü	600 Pa
Çalışma Sıcaklığı	80 °C
Filtre Verimliliği****	E10-U15
Conta	Eksiz Dökme Conta
Koruma Teli	İki Tarafı Toz Kaplamalı Metal
Pile Ayırıcı	Termoplastik Yapıştırıcı

Kullanım Alanları

- Havalandırma sistemleri (hastaneler, laboratuvarlar, müzeler)
- Endüstriyel süreçler (ilaç, gıda, mikroelektronik)

Avantajlar

- HFS ürün gamı VDI 6022 gereksinimlerini tamamen karşılar



Parça Numarası	Filtre Sınıfı EN 1822	Ölçüler			Yüzey Alanı (m ²)	Debi (m ³ /h)	Basınç Düşümü (Pa)
		Genişlik (mm)	Uzunluk (mm)	Derinlik (mm)			

► E10

HFS-305/305/150-10APD2G	E10	305	305	150	4,5	150	30
HFS-457/457/150-10APD2G	E10	457	457	150	10,1	335	30
HFS-457/610/150-10APD2G	E10	457	610	150	13,5	450	30
HFS-305/610/150-10APD2G	E10	305	610	150	9,0	300	30
HFS-610/610/150-10APD2G	E10	610	610	150	18,0	600	30
HFS-610/915/150-10APD2G	E10	610	915	150	27,0	900	30
HFS-610/1220/150-10APD2G	E10	610	1220	150	36,0	1200	30
HFS-610/1524/150-10APD2G	E10	610	1524	150	44,9	1500	30
HFS-610/1830/150-10APD2G	E10	610	1830	150	54,0	1800	30
HFS-610/762/150-10APD2G	E10	610	762	150	22,5	750	30
HFS-762/762/150-10APD2G	E10	762	762	150	28,1	935	30
HFS-915/915/150-10APD2G	E10	915	915	150	40,5	1350	30
HFS-915/1220/150-10APD2G	E10	915	1220	150	54,0	1800	30

► E11

HFS-305/305/150-11APD2G	E11	305	305	150	4,5	150	35
HFS-457/457/150-11APD2G	E11	457	457	150	10,1	335	35

**** EN 1822'ye göre

Parça Numarası	Filtre Sınıfı EN 1822	Ölçüler			Yüzey Alanı (m ²)	Debi (m ³ /h)	Basınç Düşümü (Pa)
		Genişlik (mm)	Uzunluk (mm)	Derinlik (mm)			
HFS-457/610/150-11APD2G	E11	457	610	150	13,5	450	35
HFS-305/610/150-11APD2G	E11	305	610	150	9,0	300	35
HFS-610/610/150-11APD2G	E11	610	610	150	18,0	600	35
HFS-610/915/150-11APD2G	E11	610	915	150	27,0	900	35
HFS-610/1220/150-11APD2G	E11	610	1220	150	36,0	1200	35
HFS-610/1524/150-11APD2G	E11	610	1524	150	44,9	1500	35
HFS-610/1830/150-11APD2G	E11	610	1830	150	54,0	1800	35
HFS-610/762/150-11APD2G	E11	610	762	150	22,5	750	35
HFS-762/762/150-11APD2G	E11	762	762	150	28,1	935	35
HFS-915/915/150-11APD2G	E11	915	915	150	40,5	1350	35
HFS-915/1220/150-11APD2G	E11	915	1220	150	54,0	1800	35

► **E12**

HFS-305/305/150-12APD2G	E12	305	305	150	4,5	150	60
HFS-457/457/150-12APD2G	E12	457	457	150	10,1	335	60
HFS-457/610/150-12APD2G	E12	457	610	150	13,5	450	60
HFS-305/610/150-12APD2G	E12	305	610	150	9,0	300	60
HFS-610/610/150-12APD2G	E12	610	610	150	18,0	600	60
HFS-610/915/150-12APD2G	E12	610	915	150	27,0	900	60
HFS-610/1220/150-12APD2G	E12	610	1220	150	36,0	1200	60
HFS-610/1524/150-12APD2G	E12	610	1524	150	44,9	1500	60
HFS-610/1830/150-12APD2G	E12	610	1830	150	54,0	1800	60
HFS-610/762/150-12APD2G	E12	610	762	150	22,5	750	60
HFS-762/762/150-12APD2G	E12	762	762	150	28,1	935	60
HFS-915/915/150-12APD2G	E12	915	915	150	40,5	1350	60
HFS-915/1220/150-12APD2G	E12	915	1220	150	54,0	1800	60

► **H13**

HFS-305/305/150-13APD2G	H13	305	305	150	4,5	150	75
HFS-457/457/150-13APD2G	H13	457	457	150	10,1	335	75
HFS-457/610/150-13APD2G	H13	457	610	150	13,5	450	75
HFS-305/610/150-13APD2G	H13	305	610	150	9,0	300	75
HFS-610/610/150-13APD2G	H13	610	610	150	18,0	600	75
HFS-610/915/150-13APD2G	H13	610	915	150	27,0	900	75
HFS-610/1220/150-13APD2G	H13	610	1220	150	36,0	1200	75
HFS-610/1524/150-13APD2G	H13	610	1524	150	44,9	1500	75
HFS-610/1830/150-13APD2G	H13	610	1830	150	54,0	1800	75

**** EN 1822'ye göre

Parça Numarası	Filtre Sınıfı EN 1822	Ölçüler			Yüzey Alanı (m ²)	Debi (m ³ /h)	Basınç Düşümü (Pa)
		Genişlik (mm)	Uzunluk (mm)	Derinlik (mm)			
HFS-610/762/150-13APD2G	H13	610	762	150	22,5	750	75
HFS-762/762/150-13APD2G	H13	762	762	150	28,1	935	75
HFS-915/915/150-13APD2G	H13	915	915	150	40,5	1350	75
HFS-915/1220/150-13APD2G	H13	915	1220	150	54,0	1800	75

H14

HFS-305/305/150-14APD2G	H14	305	305	150	4,5	150	85
HFS-457/457/150-14APD2G	H14	457	457	150	10,1	335	85
HFS-457/610/150-14APD2G	H14	457	610	150	13,5	450	85
HFS-305/610/150-14APD2G	H14	305	610	150	9,0	300	85
HFS-610/610/150-14APD2G	H14	610	610	150	18,0	600	85
HFS-610/915/150-14APD2G	H14	610	915	150	27,0	900	85
HFS-610/1220/150-14APD2G	H14	610	1220	150	36,0	1200	85
HFS-610/1524/150-14APD2G	H14	610	1524	150	44,9	1500	85
HFS-610/1830/150-14APD2G	H14	610	1830	150	54,0	1800	85
HFS-610/762/150-14APD2G	H14	610	762	150	22,5	750	85
HFS-762/762/150-14APD2G	H14	762	762	150	28,1	935	85
HFS-915/915/150-14APD2G	H14	915	915	150	40,5	1350	85
HFS-915/1220/150-14APD2G	H14	915	1220	150	54,0	1800	85

U15

HFS-305/305/150-15APD2G	U15	305	305	150	4,5	150	100
HFS-457/457/150-15APD2G	U15	457	457	150	10,1	335	100
HFS-457/610/150-15APD2G	U15	457	610	150	13,5	450	100
HFS-305/610/150-15APD2G	U15	305	610	150	9,0	300	100
HFS-610/610/150-15APD2G	U15	610	610	150	18,0	600	100
HFS-610/915/150-15APD2G	U15	610	915	150	27,0	900	100
HFS-610/1220/150-15APD2G	U15	610	1220	150	36,0	1200	100
HFS-610/1524/150-15APD2G	U15	610	1524	150	44,9	1500	100
HFS-610/1830/150-15APD2G	U15	610	1830	150	54,0	1800	100
HFS-610/762/150-15APD2G	U15	610	762	150	22,5	750	100
HFS-762/762/150-15APD2G	U15	762	762	150	28,1	935	100
HFS-915/915/150-15APD2G	U15	915	915	150	40,5	1350	100
HFS-915/1220/150-15APD2G	U15	915	1220	150	54,0	1800	100

**** EN 1822'ye göre

HFS SERİSİ MDF KASA 150 mm

EPA, HEPA VE ULPA FİLTRELER

Filtre Materyali	Mikro Cam Elyafı
Kasa	MDF
Son Basınç Düşümü	600 Pa
Çalışma Sıcaklığı	80 °C
Filtre Verimliliği****	E10-H14
Conta	Düz Neopren veya Eksiz Dökme Conta
Koruma Teli	Opsiyonel
Pile Ayırıcı	Termoplastik Yapıştırıcı

Kullanım Alanları

- Havalandırma sistemleri
(hastaneler, laboratuvarlar, müzeler)
- Endüstriyel süreçler
(ilaç, gıda, mikroelektronik)



Parça Numarası	Filtre Sınıfı EN 1822	Ölçüler			Yüzey Alanı (m ²)	Debi (m ³ /h)	Basınç Düşümü (Pa)
		Genişlik (mm)	Uzunluk (mm)	Derinlik (mm)			

► E10

HFS-305/305/150-10PD	E10	305	305	150	4,5	900	250
HFS-457/457/150-10PD	E10	457	457	150	10,1	2000	250
HFS-457/610/150-10PD	E10	457	610	150	13,5	2700	250
HFS-305/610/150-10PD	E10	305	610	150	9,0	1800	250
HFS-610/610/150-10PD	E10	610	610	150	18,0	3600	250
HFS-610/915/150-10PD	E10	610	915	150	27,0	5400	250
HFS-610/1220/150-10PD	E10	610	1220	150	36,0	7200	250
HFS-610/1524/150-10PD	E10	610	1524	150	44,9	9000	250
HFS-610/1830/150-10PD	E10	610	1830	150	54,0	10800	250
HFS-610/762/150-10PD	E10	610	762	150	22,5	4500	250
HFS-762/762/150-10PD	E10	762	762	150	28,1	5600	250
HFS-915/915/150-10PD	E10	915	915	150	40,5	8100	250
HFS-915/1220/150-10PD	E10	915	1220	150	54,0	10800	250

► E11

HFS-305/305/150-11PD	E11	305	305	150	4,5	775	250
HFS-457/457/150-11PD	E11	457	457	150	10,1	1750	250

**** EN 1822'ye göre

Parça Numarası	Filtre Sınıfı EN 1822	Ölçüler			Yüzey Alanı (m ²)	Debi (m ³ /h)	Basınç Düşümü (Pa)
		Genişlik (mm)	Uzunluk (mm)	Derinlik (mm)			
HFS-457/610/150-11PD	E11	457	610	150	13,5	2320	250
HFS-305/610/150-11PD	E11	305	610	150	9,0	1550	250
HFS-610/610/150-11PD	E11	610	610	150	18,0	3100	250
HFS-610/915/150-11PD	E11	610	915	150	27,0	4650	250
HFS-610/1220/150-11PD	E11	610	1220	150	36,0	6200	250
HFS-610/1524/150-11PD	E11	610	1524	150	44,9	7750	250
HFS-610/1830/150-11PD	E11	610	1830	150	54,0	9300	250
HFS-610/762/150-11PD	E11	610	762	150	22,5	3870	250
HFS-762/762/150-11PD	E11	762	762	150	28,1	4850	250
HFS-915/915/150-11PD	E11	915	915	150	40,5	6975	250
HFS-915/1220/150-11PD	E11	915	1220	150	54,0	9300	250

► E12

HFS-305/305/150-12PD	E12	305	305	150	4,5	560	250
HFS-457/457/150-12PD	E12	457	457	150	10,1	1260	250
HFS-457/610/150-12PD	E12	457	610	150	13,5	1680	250
HFS-305/610/150-12PD	E12	305	610	150	9,0	1120	250
HFS-610/610/150-12PD	E12	610	610	150	18,0	2250	250
HFS-610/915/150-12PD	E12	610	915	150	27,0	3380	250
HFS-915/1220/150-12PD	E12	915	1220	150	36,0	4500	250
HFS-610/1524/150-12PD	E12	610	1524	150	44,9	5620	250
HFS-610/1830/150-12PD	E12	610	1830	150	54,0	6750	250
HFS-610/762/150-12PD	E12	610	762	150	22,5	2800	250
HFS-762/762/150-12PD	E12	762	762	150	28,1	3500	250
HFS-915/915/150-12PD	E12	915	915	150	40,5	5060	250
HFS-915/1220/150-12PD	E12	915	1220	150	54,0	6750	250

► H13

HFS-305/305/150-13PD	H13	305	305	150	4,5	475	250
HFS-457/457/150-13PD	H13	457	457	150	10,1	1065	250
HFS-457/610/150-13PD	H13	457	610	150	13,5	1420	250
HFS-305/610/150-13PD	H13	305	610	150	9,0	950	250
HFS-610/610/150-13PD	H13	610	610	150	18,0	1900	250
HFS-610/915/150-13PD	H13	610	915	150	27,0	2850	250
HFS-610/1220/150-13PD	H13	610	1220	150	36,0	3800	250
HFS-610/1524/150-13PD	H13	610	1524	150	44,9	4750	250
HFS-610/1830/150-13PD	H13	610	1830	150	54,0	5700	250

**** EN 1822'ye göre

Parça Numarası	Filtre Sınıfı EN 1822	Ölçüler			Yüzey Alanı (m ²)	Debi (m ³ /h)	Basınç Düşümü (Pa)
		Genişlik (mm)	Uzunluk (mm)	Derinlik (mm)			
HFS-610/762/150-13PD	H13	610	762	150	22,5	2370	250
HFS-762/762/150-13PD	H13	762	762	150	28,1	2960	250
HFS-915/915/150-13PD	H13	915	915	150	40,5	4275	250
HFS-915/1220/150-13PD	H13	915	1220	150	54,0	5700	250

H14

HFS-305/305/150-14PD	H14	305	305	150	4,5	400	250
HFS-457/457/150-14PD	H14	457	457	150	10,1	900	250
HFS-457/610/150-14PD	H14	457	610	150	13,5	1200	250
HFS-305/610/150-14PD	H14	305	610	150	9,0	800	250
HFS-610/610/150-14PD	H14	610	610	150	18,0	1600	250
HFS-610/915/150-14PD	H14	610	915	150	27,0	2400	250
HFS-610/1220/150-14PD	H14	610	1220	150	36,0	3200	250
HFS-610/1524/150-14PD	H14	610	1524	150	44,9	4000	250
HFS-610/1830/150-14PD	H14	610	1830	150	54,0	4800	250
HFS-610/762/150-14PD	H14	610	762	150	22,5	2000	250
HFS-762/762/150-14PD	H14	762	762	150	28,1	2500	250
HFS-915/915/150-14PD	H14	915	915	150	40,5	3600	250
HFS-915/1220/150-14PD	H14	915	1220	150	54,0	4800	250

**** EN 1822'ye göre

► HFH SERİSİ MDF KASA 292 mm

EPA, HEPA VE ULPA FİLTRELER ◀

Filtre Materyali	Mikro Cam Elyafı
Kasa	MDF
Son Basınç Düşümü	600 Pa
Çalışma Sıcaklığı	80 °C
Filtre Verimliliği****	E10-H14
Conta	Düz Neopren veya Eksiz Dökme Conta
Koruma Teli	Opsiyonel
Pile Ayırıcı	Termoplastik Yapıştırıcı

Kullanım Alanları

- Havalandırma sistemleri (hastaneler, laboratuvarlar, müzeler)
- Endüstriyel süreçler (ilaç, gıda, mikroelektronik)



Parça Numarası	Filtre Sınıfı EN 1822	Ölçüler			Yüzey Alanı (m ²)	Debi (m ³ /h)	Basınç Düşümü (Pa)
		Genişlik (mm)	Uzunluk (mm)	Derinlik (mm)			
► E10							
HFH-305/305/292-10PD	E10	305	305	292	5,4	1050	250
HFH-457/457/292-10PD	E10	457	457	292	12,10	2360	250
HFH-305/610/292-10PD	E10	305	610	292	10,30	2100	250
HFH-457/610/292-10PD	E10	457	610	292	16,20	3150	250
HFH-610/610/292-10PD	E10	610	610	292	21,60	4200	250
► E11							
HFH-305/305/292-11PD	E11	305	305	292	5,4	800	250
HFH-457/457/292-11PD	E11	457	457	292	12,10	1800	250
HFH-305/610/292-11PD	E11	305	610	292	10,30	1600	250
HFH-457/610/292-11PD	E11	457	610	292	16,20	2400	250
HFH-610/610/292-11PD	E11	610	610	292	21,60	3200	250
► E12							
HFH-305/305/292-12PD	E12	305	305	292	5,4	650	250
HFH-457/457/292-12PD	E12	457	457	292	12,10	1500	250
HFH-305/610/292-12PD	E12	305	610	292	10,30	1300	250
HFH-457/610/292-12PD	E12	457	610	292	16,20	1950	250
HFH-610/610/292-12PD	E12	610	610	292	21,60	2600	250

**** EN 1822'ye göre

Parça Numarası	Filtre Sınıfı EN 1822	Ölçüler			Yüzey Alanı (m ²)	Debi (m ³ /h)	Basınç Düşümü (Pa)
		Genişlik (mm)	Uzunluk (mm)	Derinlik (mm)			

► H13

HFH-305/305/292-13PD	H13	305	305	292	5,4	600	250
HFH-457/457/292-13PD	H13	457	457	292	12,10	1350	250
HFH-305/610/292-13PD	H13	305	610	292	10,30	1200	250
HFH-457/610/292-13PD	H13	457	610	292	16,20	1800	250
HFH-610/610/292-13PD	H13	610	610	292	21,60	2400	250

► H14

HFH-305/305/292-14PD	H14	305	305	292	5,4	550	250
HFH-457/457/292-14PD	H14	457	457	292	12,10	1210	250
HFH-305/610/292-14PD	H14	305	610	292	10,30	1075	250
HFH-457/610/292-14PD	H14	457	610	292	16,20	1610	250
HFH-610/610/292-14PD	H14	610	610	292	21,60	2150	250

**** EN 1822'ye göre

HFH SERİSİ SAC METAL KASA 292 mm

EPA, HEPA VE ULPA FİLTRELER

Filtre Materyali	Mikro Cam Elyafı
Kasa	Galvaniz Çelik, Alüminyum, Paslanmaz Çelik
Son Basınç Düşümü	600 Pa
Çalışma Sıcaklığı	80 °C
Filtre Verimliliği****	E10-H14
Conta	Düz Neopren veya Eksiz Dökme Conta
Koruma Teli	Opsiyonel
Pile Ayırıcı	Termoplastik Yapıştırıcı



Kullanım Alanları

- Havalandırma sistemleri (hastaneler, laboratuvarlar, müzeler)
- Endüstriyel süreçler (ilaç, gıda, mikroelektronik)

Avantajlar

- HFH ürün gamı VDI 6022 gereksinimlerini tamamen karşılar

Parça Numarası	Filtre Sınıfı EN 1822	Ölçüler			Yüzey Alanı (m ²)	Debi (m ³ /h)	Basınç Düşümü (Pa)
		Genişlik (mm)	Uzunluk (mm)	Derinlik (mm)			

► E10

HFH-305/305/292-10GD	E10	305	305	292	5,4	1050	250
HFH-457/457/292-10GD	E10	457	457	292	12,10	2360	250
HFH-305/610/292-10GD	E10	305	610	292	10,30	2100	250
HFH-457/610/292-10GD	E10	457	610	292	16,20	3150	250
HFH-610/610/292-10GD	E10	610	610	292	21,60	4200	250

► E11

HFH-305/305/292-11GD	E11	305	305	292	5,4	800	250
HFH-457/457/292-11GD	E11	457	457	292	12,10	1800	250
HFH-305/610/292-11GD	E11	305	610	292	10,30	1600	250
HFH-457/610/292-11GD	E11	457	610	292	16,20	2400	250
HFH-610/610/292-11GD	E11	610	610	292	21,60	3200	250

► E12

HFH-305/305/292-12GD	E12	305	305	292	5,4	650	250
HFH-457/457/292-12GD	E12	457	457	292	12,10	1500	250
HFH-305/610/292-12GD	E12	305	610	292	10,30	1300	250
HFH-457/610/292-12GD	E12	457	610	292	16,20	1950	250
HFH-610/610/292-12GD	E12	610	610	292	21,60	2600	250

**** EN 1822'ye göre

Parça Numarası	Filtre Sınıfı EN 1822	Ölçüler			Yüzey Alanı (m ²)	Debi (m ³ /h)	Basınç Düşümü (Pa)
		Genişlik (mm)	Uzunluk (mm)	Derinlik (mm)			

► H13

HFH-305/305/292-13GD	H13	305	305	292	5,4	600	250
HFH-457/457/292-13GD	H13	457	457	292	12,10	1350	250
HFH-305/610/292-13GD	H13	305	610	292	10,30	1200	250
HFH-457/610/292-13GD	H13	457	610	292	16,20	1800	250
HFH-610/610/292-13GD	H13	610	610	292	21,60	2400	250

► H14

HFH-305/305/292-14GD	H14	305	305	292	5,4	550	250
HFH-457/457/292-14GD	H14	457	457	292	12,10	1210	250
HFH-305/610/292-14GD	H14	305	610	292	10,30	1075	250
HFH-457/610/292-14GD	H14	457	610	292	16,20	1610	250
HFH-610/610/292-14GD	H14	610	610	292	21,60	2150	250

**** EN 1822'ye göre

► HFX SERİSİ MDF KASA 292 mm

EPA, HEPA VE ULPA FİLTRELER ◀

Filtre Materyali	Mikro Cam Elyafı
Kasa	MDF
Son Basınç Düşümü	600 Pa
Çalışma Sıcaklığı	80 °C
Filtre Verimliliği****	E10-H14
Conta	Düz Neopren veya Eksiz Dökme Conta
Koruma Teli	Opsiyonel
Pile Ayırıcı	Termoplastik Yapıştırıcı

Kullanım Alanları

- Havalandırma sistemleri (hastaneler, laboratuvarlar, müzeler)
- Endüstriyel süreçler (ilaç, gıda, mikroelektronik)



Parça Numarası	Filtre Sınıfı EN 1822	Ölçüler			Yüzey Alanı (m ²)	Debi (m ³ /h)	Basınç Düşümü (Pa)
		Genişlik (mm)	Uzunluk (mm)	Derinlik (mm)			

► E10

HFX-305/305/292-10PD	E10	305	305	292	6,2	1100	250
HFX-457/457/292-10PD	E10	457	457	292	14,0	2470	250
HFX-305/610/292-10PD	E10	305	610	292	12,5	2200	250
HFX-457/610/292-10PD	E10	457	610	292	18,6	3300	250
HFX-610/610/292-10PD	E10	610	610	292	25,0	4400	250

► E11

HFX-305/305/292-11PD	E11	305	305	292	6,2	850	250
HFX-457/457/292-11PD	E11	457	457	292	14,0	1900	250
HFX-305/610/292-11PD	E11	305	610	292	12,5	1700	250
HFX-457/610/292-11PD	E11	457	610	292	18,6	2550	250
HFX-610/610/292-11PD	E11	610	610	292	25,0	3400	250

► E12

HFX-305/305/292-12PD	E12	305	305	292	6,2	700	250
HFX-457/457/292-12PD	E12	457	457	292	14,0	1570	250
HFX-305/610/292-12PD	E12	305	610	292	12,5	1400	250
HFX-457/610/292-12PD	E12	457	610	292	18,6	2100	250
HFX-610/610/292-12PD	E12	610	610	292	25,0	2800	250

**** EN 1822'ye göre

Parça Numarası	Filtre Sınıfı EN 1822	Ölçüler			Yüzey Alanı (m ²)	Debi (m ³ /h)	Basınç Düşümü (Pa)
		Genişlik (mm)	Uzunluk (mm)	Derinlik (mm)			

H13

HFX-305/305/292-13PD	H13	305	305	292	6,2	630	250
HFX-457/457/292-13PD	H13	457	457	292	14,0	1415	250
HFX-305/610/292-13PD	H13	305	610	292	12,5	1260	250
HFX-457/610/292-13PD	H13	457	610	292	18,6	1900	250
HFX-610/610/292-13PD	H13	610	610	292	25,0	2500	250

H14

HFX-305/305/292-14PD	H14	305	305	292	6,2	565	250
HFX-457/457/292-14PD	H14	457	457	292	14,0	1280	250
HFX-305/610/292-14PD	H14	305	610	292	12,5	1130	250
HFX-457/610/292-14PD	H14	457	610	292	18,6	1700	250
HFX-610/610/292-14PD	H14	610	610	292	25,0	2260	250

**** EN 1822'ye göre

► HFX SERİSİ SAC METAL KASA 292 mm

EPA, HEPA VE ULPA FİLTRELER ◀

Filtre Materyali	Mikro Cam Elyafı
Kasa	Galvaniz Çelik, Alüminyum, Paslanmaz Çelik
Son Basınç Düşümü	600 Pa
Çalışma Sıcaklığı	80 °C
Filtre Verimliliği****	E10-H14
Conta	Düz Neopren veya Eksiz Dökme Conta
Koruma Teli	Opsiyonel
Pile Ayırıcı	Termoplastik Yapıştırıcı



Kullanım Alanları

- Havalandırma sistemleri
(hastaneler, laboratuvarlar, müzeler)
- Endüstriyel süreçler
(ilaç, gıda, mikroelektronik)

Avantajlar

- HFX ürün gamı VDI 6022 gereksinimlerini tamamen karşılar

Parça Numarası	Filtre Sınıfı EN 1822	Ölçüler			Yüzey Alanı (m ²)	Debi (m ³ /h)	Basınç Düşümü (Pa)
		Genişlik (mm)	Uzunluk (mm)	Derinlik (mm)			

► E10

HFX-305/305/292-10GD	E10	305	305	292	6,2	1100	250
HFX-457/457/292-10GD	E10	457	457	292	14,0	2470	250
HFX-305/610/292-10GD	E10	305	610	292	12,5	2200	250
HFX-457/610/292-10GD	E10	457	610	292	18,6	3300	250
HFX-610/610/292-10GD	E10	610	610	292	25,0	4400	250

► E11

HFX-305/305/292-11GD	E11	305	305	292	6,2	850	250
HFX-457/457/292-11GD	E11	457	457	292	14,0	1900	250
HFX-305/610/292-11GD	E11	305	610	292	12,5	1700	250
HFX-457/610/292-11GD	E11	457	610	292	18,6	2550	250
HFX-610/610/292-11GD	E11	610	610	292	25,0	3400	250

► E12

HFX-305/305/292-12GD	E12	305	305	292	6,2	700	250
HFX-457/457/292-12GD	E12	457	457	292	14,0	1570	250
HFX-305/610/292-12GD	E12	305	610	292	12,5	1400	250
HFX-457/610/292-12GD	E12	457	610	292	18,6	2100	250
HFX-610/610/292-12GD	E12	610	610	292	25,0	2800	250

**** EN 1822'ye göre

Parça Numarası	Filtre Sınıfı EN 1822	Ölçüler			Yüzey Alanı (m ²)	Debi (m ³ /h)	Basınç Düşümü (Pa)
		Genişlik (mm)	Uzunluk (mm)	Derinlik (mm)			

H13

HFX-305/305/292-13GD	H13	305	305	292	6,2	630	250
HFX-457/457/292-13GD	H13	457	457	292	14,0	1415	250
HFX-305/610/292-13GD	H13	305	610	292	12,5	1260	250
HFX-457/610/292-13GD	H13	457	610	292	18,6	1900	250
HFX-610/610/292-13GD	H13	610	610	292	25,0	2500	250

H14

HFX-305/305/292-14GD	H14	305	305	292	6,2	565	250
HFX-457/457/292-14GD	H14	457	457	292	14,0	1280	250
HFX-305/610/292-14GD	H14	305	610	292	12,5	1130	250
HFX-457/610/292-14GD	H14	457	610	292	18,6	1700	250
HFX-610/610/292-14GD	H14	610	610	292	25,0	2260	250

**** EN 1822'ye göre

► MV HEPA SERİSİ PLASTİK KASA 292 mm

EPA, HEPA VE ULPA FİLTRELER ◀

Filtre Materyali	Mikro Cam Elyafi
Kasa	Plastik (PS)
Son Basınç Düşümü	600 Pa
Çalışma Sıcaklığı	80 °C
Filtre Verimliliği****	E10-H13
Conta	Düz Neopren veya Eksiz Dökme Conta
Koruma Teli	Opsiyonel
Pile Ayırıcı	Termoplastik Yapıştırıcı

Kullanım Alanları

- Havalandırma sistemleri
(hastaneler, laboratuvarlar, müzeler)
- Endüstriyel süreçler
(ilaç, gıda, mikroelektronik)

Avantajlar

- Yakılabilir
- Rijit kasa
- MV ürün gamı VDI 6022 gereksinimlerini tamamen karşılar



Parça Numarası	Filtre Sınıfı EN 1822	Ölçüler			Yüzey Alanı (m ²)	Debi (m ³ /h)	Basınç Düşümü (Pa)
		Genişlik (mm)	Uzunluk (mm)	Derinlik (mm)			
► E10							
MV-H10-01	E10	292	592	292	8,5	1700	170
MV-H10-02	E10	492	592	292	15,0	2800	170
MV-H10-03	E10	592	592	292	18,0	3400	170
► E11							
MV-H11-01	E11	292	592	292	8,5	1700	200
MV-H11-02	E11	492	592	292	15,0	2800	200
MV-H11-03	E11	592	592	292	18,0	3400	200
► E12							
MV-H12-01	E12	292	592	292	8,5	1250	240
MV-H12-02	E12	492	592	292	15,0	2100	240
MV-H12-03	E12	592	592	292	18,0	2500	240
► H13							
MV-H13-01	H13	292	592	292	8,5	1250	280
MV-H13-02	H13	492	592	292	15,0	2100	280
MV-H13-03	H13	592	592	292	18,0	2500	280

**** EN 1822'ye göre

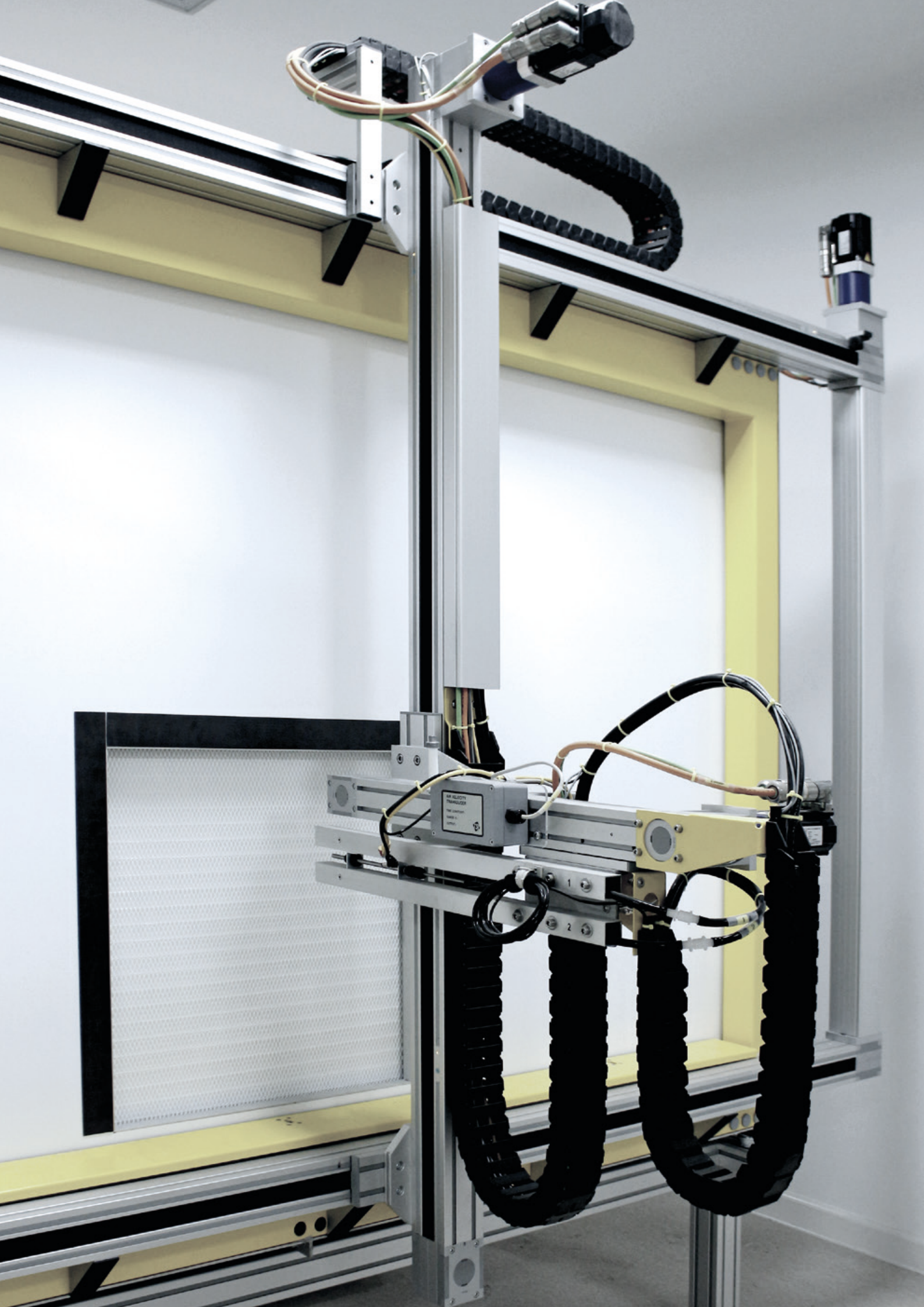

► MVH SERİSİ PLASTİK KASA 292 mm

EPA, HEPA VE ULPA FİLTRELER ◀

Filtre Materyali	Mikro Cam Elyafi
Kasa	Plastik (PS)
Son Basınç Düşümü	600 Pa
Çalışma Sıcaklığı	80 °C
Filtre Verimliliği****	E10-H14
Conta	Düz Neopren veya Eksiz Dökme Conta
Koruma Teli	Opsiyonel
Pile Ayırıcı	Termoplastik Yapıştırıcı

Kullanım Alanları

- Havalandırma sistemleri (hastaneler, laboratuvarlar, müzeler)
- Endüstriyel süreçler (ilaç, gıda, mikroelektronik)

Avantajlar

- Yakılabilir
- Hafif kasa
- MVH ürün gamı VDI 6022 gereksinimlerini tamamen karşılar



Parça Numarası	Filtre Sınıfı EN 1822	Ölçüler			Yüzey Alanı (m ²)	Debi (m ³ /h)	Basınç Düşümü (Pa)
		Genişlik (mm)	Uzunluk (mm)	Derinlik (mm)			

► E10

MVH-305/610/292-10PKD	E10	305	610	292	16,0	2500	250
MVH-610/610/292-10PKD	E10	610	610	292	32,0	5000	250

► E11

MVH-305/610/292-11PKD	E11	305	610	292	17,5	2350	250
MVH-610/610/292-11PKD	E11	610	610	292	32,0	4700	250

► E12

MVH-305/610/292-12PKD	E12	305	610	292	17,5	1800	250
MVH-610/610/292-12PKD	E12	610	610	292	32,0	3600	250

► H13

MVH-305/610/292-13PKD	H13	305	610	292	17,5	1700	250
MVH-610/610/292-13PKD	H13	610	610	292	32,0	3400	250

► H14

MVH-305/610/292-14PKD	H14	305	610	292	17,5	1400	250
MVH-610/610/292-14PKD	H14	610	610	292	32,0	2800	250

**** EN 1822'ye göre

► MVH SERİSİ PLASTİK KASA MAKS. DEBİ 292 mm

EPA, HEPA VE ULPA FİLTRELER ◀

Filtre Materyali	Mikro Cam Elyafi
Kasa	Plastik (PS)
Son Basınç Düşümü	600 Pa
Çalışma Sıcaklığı	80 °C
Filtre Verimliliği****	E10-H14
Conta	Düz Neopren veya Eksiz Dökme Conta
Koruma Teli	Opsiyonel
Pile Ayırıcı	Termoplastik Yapıştırıcı

Kullanım Alanları

- Havalandırma sistemleri (hastaneler, laboratuvarlar, müzeler)
- Endüstriyel süreçler (ilaç, gıda, mikroelektronik)

Avantajlar

- Yüksek debi uygulamaları
- Yakılabilir
- Hafif kasa
- MVH ürün gamı VDI 6022 gereksinimlerini tamamen karşılar



Parça Numarası	Filtre Sınıfı EN 1822	Ölçüler			Yüzey Alanı (m ²)	Debi (m ³ /h)	Basınç Düşümü (Pa)
		Genişlik (mm)	Uzunluk (mm)	Derinlik (mm)			

► E10

MVH-305/610/292-10PKD-20m ²	E10	305	610	292	20,0	2750	250
MVH-610/610/292-10PKD-40m ²	E10	610	610	292	40,0	5500	250

► E11

MVH-305/610/292-11PKD-20m ²	E11	305	610	292	20,0	2500	250
MVH-610/610/292-11PKD-40m ²	E11	610	610	292	40,0	5000	250

► E12

MVH-305/610/292-12PKD-20m ²	E12	305	610	292	20,0	2000	250
MVH-610/610/292-12PKD-40m ²	E12	610	610	292	40,0	4000	250

► H13

MVH-305/610/292-13PKD-20m ²	H13	305	610	292	20,0	2000	280
MVH-610/610/292-13PKD-40m ²	H13	610	610	292	40,0	4000	280

► H14

MVH-305/610/292-14PKD-20m ²	H14	305	610	292	20,0	1600	280
MVH-610/610/292-14PKD-40m ²	H14	610	610	292	40,0	3200	280

**** EN 1822'ye göre

► MVH SERİSİ METAL KASA 292 mm

EPA, HEPA VE ULPA FİLTRELER ◀

Filtre Materyali	Mikro Cam Elyafı
Kasa	Galvaniz Çelik, Alüminyum, Paslanmaz Çelik
Son Basınç Düşümü	600 Pa
Çalışma Sıcaklığı	80 °C
Filtre Verimliliği****	E10-H14
Conta	Düz Neopren veya Eksiz Dökme Conta
Koruma Teli	Opsiyonel
Pile Ayırıcı	Termoplastik Yapıştırıcı

Kullanım Alanları

- Havalandırma sistemleri (hastaneler, laboratuvarlar, müzeler)
- Endüstriyel süreçler (ilaç, gıda, mikroelektronik)

Avantajlar

- Güçlü kasa
- MVH ürün gamı VDI 6022 gereksinimlerini tamamen karşılar



Parça Numarası	Filtre Sınıfı EN 1822	Ölçüler			Yüzey Alanı (m ²)	Debi (m ³ /h)	Basınç Düşümü (Pa)
		Genişlik (mm)	Uzunluk (mm)	Derinlik (mm)			
► E10							
MVH-305/305/292-10GD	E10	305	305	292	9,0	1250	250
MVH-305/610/292-10GD	E10	305	610	292	17,5	2500	250
MVH-457/610/292-10GD	E10	457	610	292	26,0	3750	250
MVH-610/610/292-10GD	E10	610	610	292	32,0	5000	250
► E11							
MVH-305/305/292-11GD	E11	305	305	292	9,0	1175	250
MVH-305/610/292-11GD	E11	305	610	292	17,5	2350	250
MVH-457/610/292-11GD	E11	457	610	292	26,0	3520	250
MVH-610/610/292-11GD	E11	610	610	292	32,0	4700	250
► E12							
MVH-305/305/292-12GD	E12	305	305	292	9,0	900	250
MVH-305/610/292-12GD	E12	305	610	292	17,5	1800	250
MVH-457/610/292-12GD	E12	457	610	292	26,0	2700	250
MVH-610/610/292-12GD	E12	610	610	292	32,0	3600	250
► H13							
MVH-305/305/292-13GD	H13	305	305	292	9,0	850	250
MVH-305/610/292-13GD	H13	305	610	292	17,5	1700	250
MVH-457/610/292-13GD	H13	457	610	292	26,0	2550	250
MVH-610/610/292-13GD	H13	610	610	292	32,0	3400	250
► H14							
MVH-305/305/292-14GD	H14	305	305	292	9,0	700	250
MVH-305/610/292-14GD	H14	305	610	292	17,5	1400	250
MVH-457/610/292-14GD	H14	457	610	292	26,0	2100	250
MVH-610/610/292-14GD	H14	610	610	292	32,0	2800	250

**** EN 1822'ye göre

► MVH SERİSİ METAL KASA MAKS. DEBİ 292 mm

EPA, HEPA VE ULPA FİLTRELER ◀

Filtre Materyali	Mikro Cam Elyafı
Kasa	Galvaniz Çelik, Alüminyum, Paslanmaz Çelik
Son Basınç Düşümü	600 Pa
Çalışma Sıcaklığı	80 °C
Filtre Verimliliği****	E10-H14
Conta	Düz Neopren veya Eksiz Dökme Conta
Koruma Teli	Opsiyonel
Pile Ayırıcı	Termoplastik Yapıştırıcı

Kullanım Alanları

- Havalandırma sistemleri (hastaneler, laboratuvarlar, müzeler)
- Endüstriyel süreçler (ilaç, gıda, mikroelektronik)

Avantajlar

- Güçlü kasa
- Yüksek debi uygulamaları
- MVH ürün gamı VDI 6022 gereksinimlerini tamamen karşılar



Parça Numarası	Filtre Sınıfı EN 1822	Ölçüler			Yüzey Alanı (m ²)	Debi (m ³ /h)	Basınç Düşümü (Pa)
		Genişlik (mm)	Uzunluk (mm)	Derinlik (mm)			
► E10							
MVH-305/305/292-10GD-10m ²	E10	305	305	292	10,0	1375	250
MVH-305/610/292-10GD-20m ²	E10	305	610	292	20,0	2750	250
MVH-457/610/292-10GD-30m ²	E10	457	610	292	30,0	4120	250
MVH-610/610/292-10GD-40m ²	E10	610	610	292	40,0	5500	250
► E11							
MVH-305/305/292-11GD-10m ²	E11	305	305	292	10,0	1250	250
MVH-305/610/292-11GD-20m ²	E11	305	610	292	20,0	2500	250
MVH-457/610/292-11GD-30m ²	E11	457	610	292	30,0	3750	250
MVH-610/610/292-11GD-40m ²	E11	610	610	292	40,0	5000	250
► E12							
MVH-305/305/292-12GD-10m ²	E12	305	305	292	10,0	1000	250
MVH-305/610/292-12GD-20m ²	E12	305	610	292	20,0	2000	250
MVH-457/610/292-12GD-30m ²	E12	457	610	292	30,0	3000	250
MVH-610/610/292-12GD-40m ²	E12	610	610	292	40,0	4000	250
► H13							
MVH-305/305/292-13GD-10m ²	H13	305	305	292	10,0	1000	280
MVH-305/610/292-13GD-20m ²	H13	305	610	292	20,0	2000	280
MVH-457/610/292-13GD-30m ²	H13	457	610	292	30,0	3000	280
MVH-610/610/292-13GD-40m ²	H13	610	610	292	40,0	4000	280
► H14							
MVH-305/305/292-14GD-10m ²	H14	305	305	292	10,0	800	280
MVH-305/610/292-14GD-20m ²	H14	305	610	292	20,0	1600	280
MVH-457/610/292-14GD-30m ²	H14	457	610	292	30,0	2400	280
MVH-610/610/292-14GD-40m ²	H14	610	610	292	40,0	3200	280

**** EN 1822'ye göre

MHH SERİSİ DAVLUMBAZLI HEPA FİLTRE 125 mm

EPA, HEPA VE ULPA FİLTRELER

Filtre Materyali	Mikro Cam Elyafı
Kasa	Eloksallı Ekstrüzyon Alüminyum
Son Basınç Düşümü	600 Pa
Çalışma Sıcaklığı	80 °C
Filtre Verimliliği****	E10-U15
Boğaz Ölçüleri	150 mm, 200 mm, 250 mm, 300 mm, 400 mm
Boğaz Yüksekliği	65 mm
Koruma Teli	Hava Çıkış Yönünde Boyalı Alüminyum
Pile Ayırıcı	Termoplastik Yapıştırıcı

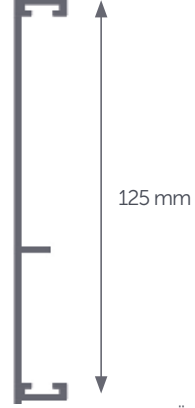
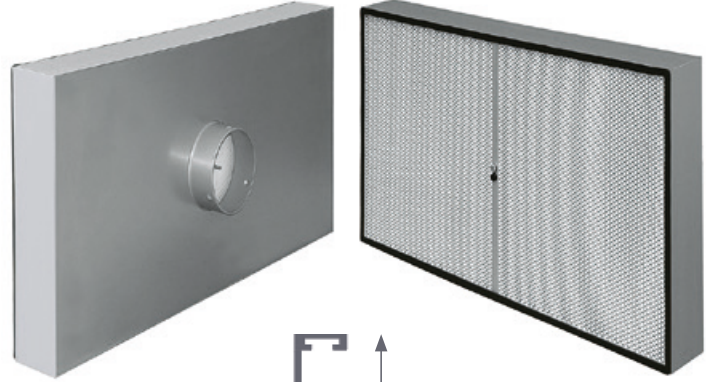

125 mm Alüminyum Profil Ölçeği

Kullanım Alanları

- Temiz oda uygulamaları
- Düz (Laminar) akışlı kabinler

Avantajlar

- Ayarlanabilir hava debisi

Parça Numarası	Filtre Sınıfı EN 1822	Ölçüler			Boğaz Ölçüleri (mm)	Yüzey Alanı (m ²)	Debi (m ³ /h)	Basınç Düşümü (Pa)
		Genişlik (mm)	Uzunluk (mm)	Derinlik (mm)				

► H13

MHH-610/610/125-B200-13APD1G	H13	610	610	125	200	10,4	600	125
MHH-610/915/125-B200-13APD1G	H13	610	915	125	200	15,6	900	125
MHH-610/1220/125-B200-13APD1G	H13	610	1220	125	200	20,8	1200	125

► H14

MHH-610/610/125-B200-14APD1G	H14	610	610	125	200	10,4	600	135
MHH-610/915/125-B200-14APD1G	H14	610	915	125	200	15,6	900	135
MHH-610/1220/125-B200-14APD1G	H14	610	1220	125	200	20,8	1200	135

► U15

MHH-610/610/125-B200-15APD1G	U15	610	610	125	200	10,4	600	155
MHH-610/915/125-B200-15APD1G	U15	610	915	125	200	15,6	900	155
MHH-610/1220/125-B200-15APD1G	U15	610	1220	125	200	20,8	1200	155

**** EN 1822'ye göre

MHH SERİSİ DAVLUMBAZLI HEPA FİLTRE 150 mm

EPA, HEPA VE ULPA FİLTRELER

Filtre Materyali	Mikro Cam Elyafı
Kasa	Eloksallı Ekstrüzyon Alüminyum
Son Basınç Düşümü	600 Pa
Çalışma Sıcaklığı	80 °C
Filtre Verimliliği****	E10-U15
Boğaz Ölçüleri	150 mm, 200 mm, 250 mm, 300 mm, 400 mm
Boğaz Yüksekliği	65 mm
Koruma Teli	Hava Çıkış Yönünde Boyalı Alüminyum
Pile Ayırıcı	Termoplastik Yapıştırıcı

Kullanım Alanları

- Temiz oda uygulamaları
- Düz (Laminar) akışlı kabinler

Avantajlar

- Ayarlanabilir hava debisi

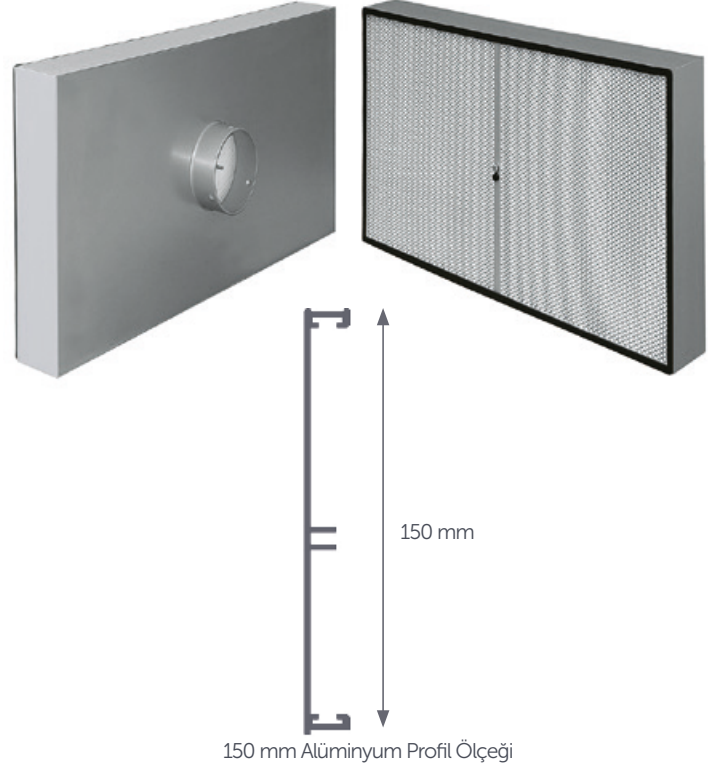

Parça Numarası	Filtre Sınıfı EN 1822	Ölçüler			Boğaz Ölçüleri (mm)	Yüzey Alanı (m ²)	Debi (m ³ /h)	Basınç Düşümü (Pa)
		Genişlik (mm)	Uzunluk (mm)	Derinlik (mm)				

► H13

MHH-610/610/150-B200-13APD1G	H13	610	610	150	200	10,4	600	125
MHH-610/915/150-B200-13APD1G	H13	610	915	150	200	15,6	900	125
MHH-610/1220/150-B200-13APD1G	H13	610	1220	150	200	20,8	1200	125

► H14

MHH-610/610/150-B200-14APD1G	H14	610	610	150	200	10,4	600	135
MHH-610/915/150-B200-14APD1G	H14	610	915	150	200	15,6	900	135
MHH-610/1220/150-B200-14APD1G	H14	610	1220	150	200	20,8	1200	135

► U15

MHH-610/610/150-B200-15APD1G	U15	610	610	150	200	10,4	600	155
MHH-610/915/150-B200-15APD1G	U15	610	915	150	200	15,6	900	155
MHH-610/1220/150-B200-15APD1G	U15	610	1220	150	200	20,8	1200	155

**** EN 1822'ye göre



07

HEPA KUTULARI

H-BOX STC SERİSİ	160
H-BOX LTC SERİSİ	161
H-BOX SSC SERİSİ	162
H-BOX LSC SERİSİ	163

The background features a complex geometric design. It consists of several overlapping rectangular and trapezoidal shapes in various shades of gray, black, and white. A prominent feature is a grid of squares that appears to be receding into the distance, creating a strong sense of perspective. The overall effect is a dynamic, architectural composition.

HEPA KUTULARI

Kullanım Alanları

- Son filtrelemede hava dağıtıcısı
- Temiz oda uygulamaları

STC	Standart üst tavan
DSW	Ayarlanabilir difüzörler
D4D	Dört yönlü difüzör
DP	Delikli difüzörler
Boğaz Ölçüleri	Ø150 mm, Ø200 mm, Ø250 mm



Kod	Filtre Ölçüleri			Boğaz Çapı Ø (mm)	H-BOX Ölçüleri (mm)				
	Genişlik (mm)	Uzunluk (mm)	Derinlik (mm)		A	B	C	D	E
HBOX-305/305/70-STC-C150-DSW	305	305	70/78/90/110	150	352	352	350	430	150
HBOX-457/457/70-STC-C200-DSW	457	457	70/78/90/110	200	504	504	350	430	200
HBOX-535/535/70-STC-C250-DSW	535	535	70/78/90/110	250	582	582	350	430	250
HBOX-575/575/70-STC-C250-DSW	575	575	70/78/90/110	250	622	622	350	430	250
HBOX-610/610/70-STC-C250-DSW	610	610	70/78/90/110	250	657	657	350	430	250

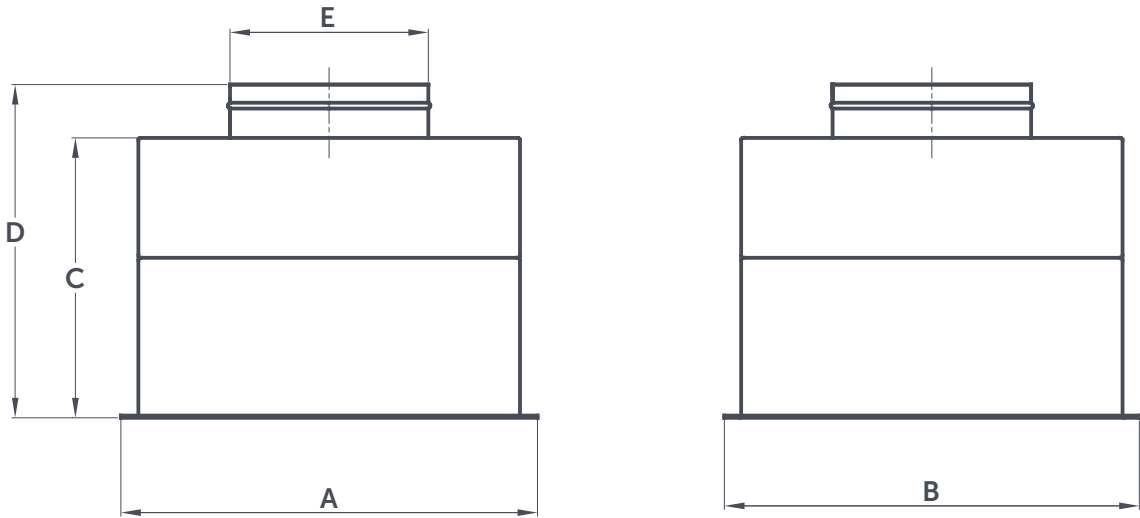

Kullanım Alanları

- Son filtrelemede hava dağıtıcısı
- Temiz oda uygulamaları

LTC	Dar tavan
DSW	Ayarlanabilir difüzörler
D4D	Dört yönlü difüzör
DP	Delikli difüzörler
Boğaz Ölçüleri	Ø150 mm, Ø200 mm, Ø250 mm

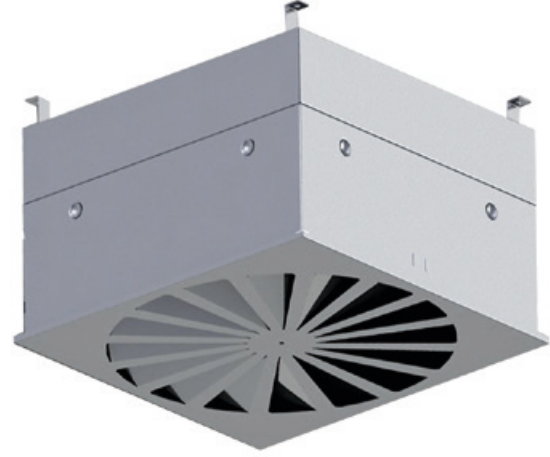

Kod	Filtre Ölçüleri			Boğaz Çapı Ø (mm)	H-BOX Ölçüleri (mm)				
	Genişlik (mm)	Uzunluk (mm)	Derinlik (mm)		A	B	C	D	E
HBOX-305/305/70-LTC-C150-DSW	305	305	70/78	150	352	352	310	390	150
HBOX-457/457/70-LTC-C200-DSW	457	457	70/78	200	504	504	310	390	200
HBOX-535/535/70-LTC-C250-DSW	535	535	70/78	250	582	582	310	390	250
HBOX-575/575/70-LTC-C250-DSW	575	575	70/78	250	622	622	310	390	250
HBOX-610/610/70-LTC-C250-DSW	610	610	70/78	250	657	657	310	390	250

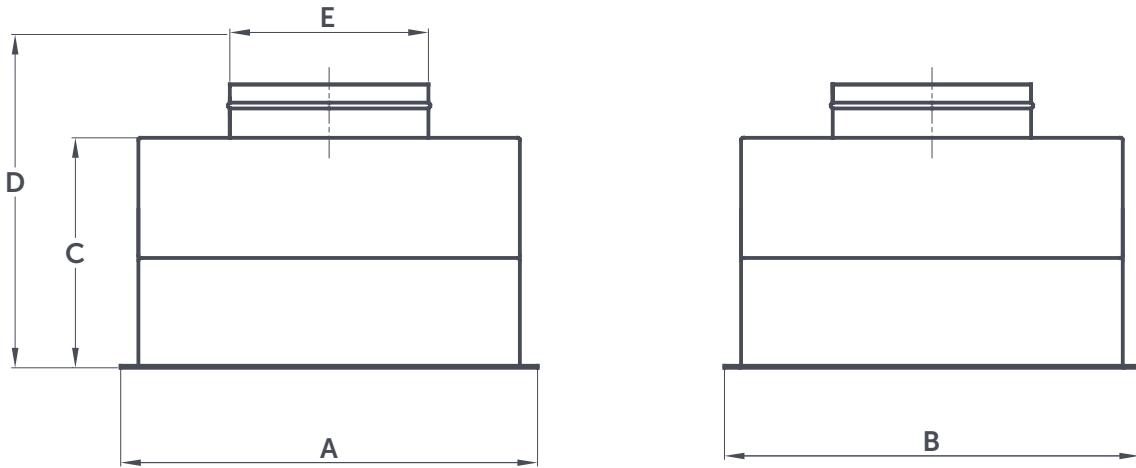

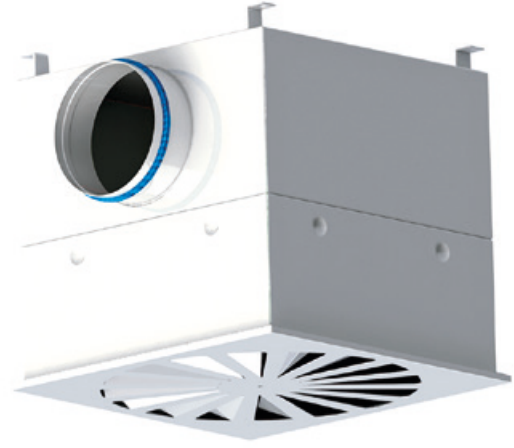

SSC	Standart tavana yandan giriřli
DSW	Ayarlanabilir difüzörler
D4D	Dört yönlü difüzör
DP	Delikli difüzörler
Boğaz Ölçüleri	Ø150 mm, Ø200 mm, Ø250 mm

Kod	Filtre Ölçüleri			Boğaz Çapı Ø (mm)	H-BOX Ölçüleri (mm)				
	Genişlik (mm)	Uzunluk (mm)	Derinlik (mm)		A	B	C	D	E
HBOX-305/305/70-SSC-C150-DSW	305	305	70/78/90/110	150	352	352	400	80	150
HBOX-457/457/70-SSC-C200-DSW	457	457	70/78/90/110	200	504	504	450	80	200
HBOX-535/535/70-SSC-C250-DSW	535	535	70/78/90/110	250	582	582	500	80	250
HBOX-575/575/70-SSC-C250-DSW	575	575	70/78/90/110	250	622	622	500	80	250
HBOX-610/610/70-SSC-C250-DSW	610	610	70/78/90/110	250	657	657	500	80	250

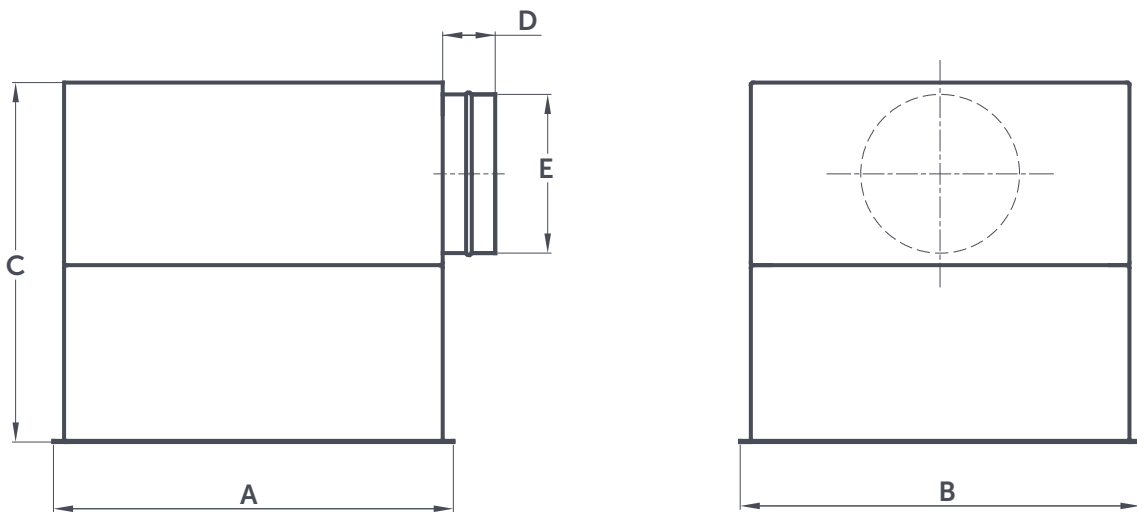

Kullanım Alanları

- Son filtrelemede hava dağıtıcısı
- Temiz oda uygulamaları

LSC	Dar tavana yandan girişli
DSW	Ayarlanabilir difüzörler
D4D	Dört yönlü difüzör
DP	Delikli difüzörler
Boğaz Ölçüleri	Ø150 mm, Ø200 mm, Ø250 mm



Kod	Filtre Ölçüleri			Boğaz Çapı Ø (mm)	H-BOX Ölçüleri (mm)				
	Genişlik (mm)	Uzunluk (mm)	Derinlik (mm)		A	B	C	D	E
HBOX-305/305/70-LSC-C150-DSW	305	305	70/78	150	352	352	255	80	150
HBOX-457/457/70-LSC-C200-DSW	457	457	70/78	200	504	504	300	80	200
HBOX-535/535/70-LSC-C250-DSW	535	535	70/78	250	582	582	350	80	250
HBOX-575/575/70-LSC-C250-DSW	575	575	70/78	250	622	622	350	80	250
HBOX-610/610/70-LSC-C250-DSW	610	610	70/78	250	657	657	350	80	250

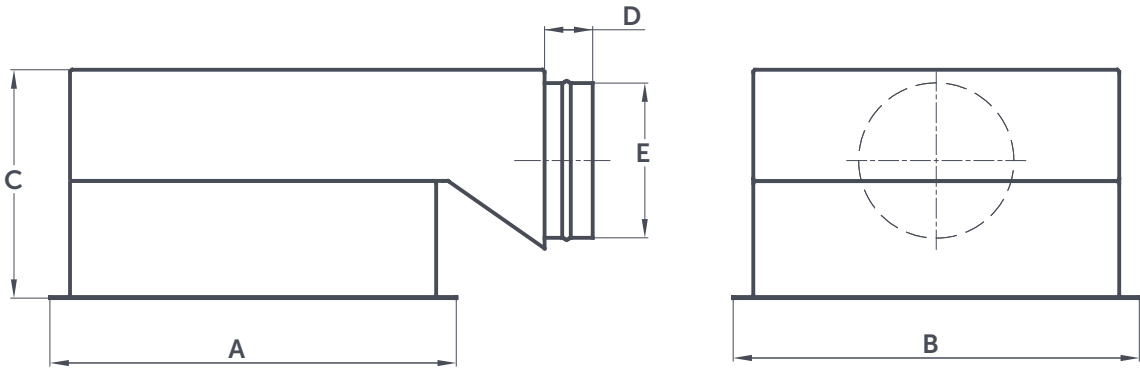

08

ÜRÜN KODU AÇIKLAMALARI

MPM SERİSİ	166
MPP SERİSİ	166
MGP SERİSİ	166
MSKPN SERİSİ	167
MSKP SERİSİ	168
MSKP MESH SERİSİ	168
MPS-MPG SERİSİ	169
MPR SERİSİ	169
MPF SERİSİ	170
MPHT SERİSİ	170
MC SERİSİ	171
MV4HT SERİSİ	171
MAS-MASHT SERİSİ	172
V FİLTRE SERİSİ	173
HEPA SERİSİ	174
HEPA HOOD SERİSİ	175
MVH SERİSİ	176



ÜRÜN KODU AÇIKLAMALARI

MPM SERİSİ

ÜRÜN KODU AÇIKLAMALARI

Ürün Tipi	Genişlik (mm)	Uzunluk (mm)	Derinlik (mm)
MPM	595	595	45
	*	*	20
			45
			95

Not: Tüm ölçüler mm'dir.
*Özel üretim

MPP SERİSİ

Ürün Tipi	Genişlik (mm)	Uzunluk (mm)	Derinlik (mm)	Verimlilik	Yüzey Alanı	Conta
MPP	595	595	45	4K	SP	N
	*	*	25			N
			45		*	KD
			95			KU
						KS

Not: Tüm ölçüler mm'dir.
*Özel üretim

Yüzey Alanı	Açıklama
SP	Standart

Verimlilik	Açıklama
4K	G4

Conta	Konum	Ürün Tipi
N	Contasız	-
KD	Aynı yönlü hava çıkışı	Köpük conta
KU	Ters yönlü hava çıkışı	Köpük conta
KS	İki yönlü hava çıkışı	Köpük conta

MGP SERİSİ

Ürün Tipi	Genişlik (mm)	Uzunluk (mm)	Derinlik (mm)	Verimlilik	Conta	Izgara	Yüzey Alanı
MGP	595	595	45	4K	N	NG	S
	*	*	45		N	NG	S
			95		KD	1G	*
					KU	2G	
					KS		

Not: Tüm ölçüler mm'dir.

Yüzey Alanı	Açıklama
S	Standart
*	Özel üretim

Verimlilik	Açıklama
4K	G4

Tel	Konum
NG	Telsiz
1G	Aynı yönlü hava çıkışı
2G	İki yönlü hava çıkışı

Conta	Konum	Ürün Tipi
N	Contasız	-
KD	Aynı yönlü hava çıkışı	Köpük conta
KU	Ters yönlü hava çıkışı	Köpük conta
KS	İki yönlü hava çıkışı	Köpük conta

Ürün Tipi	Genişlik (mm)	Uzunluk (mm)	Derinlik (mm)	Verimlilik	Kasa	Conta	Tel	Yüzey Alanı	Tutma Aparatı
MSKPN	592	592	48	4	PK	N	NG	S	NT
	*	*	**		PK	N	NG	*	NT
					G	D	1G		T
					A	U	2G		2T
					S	S			
						BD			
						BU			
						BS			

Not: Tüm ölçüler mm'dir.

*Özel üretim

** 48, 96 ve 150 mm derinlikler için plastik kasa üretilebilir

Kasa	Açıklama
PK	Plastik
G	Galvaniz
A	Alüminyum
S	Paslanmaz Çelik

Yüzey Alanı	Açıklama
S	Standart
*	Özel üretim

Verimlilik	Açıklama
4	G4

Conta	Konum	Ürün Tipi
N	Contasız	-
D	Aynı yönlü hava çıkışı	Yarım ay conta
U	Ters yönlü hava çıkışı	Yarım ay conta
S	İki yönlü hava çıkışı	Yarım ay conta
BD	Aynı yönlü hava çıkışı	EPDM düz conta
BU	Ters yönlü hava çıkışı	EPDM düz conta
BS	İki yönlü hava çıkışı	EPDM düz conta

Tel	Konum	Tutma Aparatı	Açıklama
NG	Telsiz	NT	Tutma aparatı yok
1G	Aynı yönlü hava çıkışı	T	Tek taraflı tutma aparatı
2G	İki yönlü hava çıkışı	2T	İki taraflı tutma aparatı

Ürün Tipi	Genişlik (mm)	Uzunluk (mm)	Derinlik (mm)	Verimlilik	Kasa	Conta	Tel	Yüzey Alanı	Tutma Aparatı
MSKP	592	592	48	42	G	N	NG	S	NT
	*	*	*	32	G	N	NG	S	NT
				42	A	D	1G	*	T
				3	S	U	2G		2T
				4		S			
						BD			
						BU			
						BS			

Kasa	Açıklama
G	Galvaniz
A	Alüminyum
S	Paslanmaz Çelik

Verimlilik	Açıklama
32	G3, Zig-zag pileli
42	G4, Zig-zag pileli
3	G3, Pilesiz
4	G4, Pilesiz

Yüzey Alanı	Açıklama
S	Standart
*	Özel üretim

Not: Tüm ölçüler mm'dir.

Conta	Konum	Ürün Tipi
N	Contasız	-
D	Aynı yönlü hava çıkışı	Yarım ay conta
U	Ters yönlü hava çıkışı	Yarım ay conta
S	İki yönlü hava çıkışı	Yarım ay conta
BD	Aynı yönlü hava çıkışı	EPDM düz conta
BU	Ters yönlü hava çıkışı	EPDM düz conta
BS	İki yönlü hava çıkışı	EPDM düz conta

Tel	Konum	Tutma Aparatı	Açıklama
NG	Telsiz	NT	Tutma aparatı yok
1G	Aynı yönlü hava çıkışı	T	Tek taraflı tutma aparatı
2G	İki yönlü hava çıkışı	2T	İki taraflı tutma aparatı

MSKP MESH SERİSİ

Ürün Tipi	Genişlik (mm)	Uzunluk (mm)	Derinlik (mm)	Kasa	Ağ Tipi
MSKP	592	592	48	A	ALMESH
	*	*	*	A	ALMESH
				S	SMESH
				G	
					SMESH-304L
					SMESH-316L

Not: Tüm ölçüler mm'dir.

*Özel üretim

Ağ Tipi	Açıklama
ALMESH	Alüminyum
SMESH	Paslanmaz Çelik
SMESH-304L	Paslanmaz Çelik 304L
SMESH-316L	Paslanmaz Çelik 316L

Kasa	Açıklama
A	Alüminyum
S	Paslanmaz Çelik
G	Galvaniz

MPS - MPG SERİSİ

ÜRÜN KODU AÇIKLAMALARI

Ürün Tipi	Verimlilik	Cep Adedi	Derinlik (mm)	Kasa Ölçüleri	Kasa	Conta	Çerçeve
MPS	6	8	600	592/592	G	N	H22
MPS	3	3	*	*	G	N	H22
MPG	4	4			PK	BD	H23
	5	5				BU	
	6	6				BS	
	7	7				LSG	
	8	8					
	9	9					
		10					
		11					
		12					

Not 1: Tüm ölçüler mm'dir

Not 2: $150 \leq \text{Derinlik} \leq 915$ mm cep derinliklerinde üretim yapılır.

* Özel üretim

Ürün Tipi	Açıklama
MPS	Sentetik filtre
MPG	Cam elyaf filtre

Conta	Konum	Açıklama
N	Contasız	-
BD	Aynı yönlü hava çıkışı	EPDM düz conta
BU	Ters yönlü hava çıkışı	EPDM düz conta
BS	İki yönlü hava çıkışı	EPDM düz conta
LSG	Sol taraf contalı	EPDM düz conta

MPR SERİSİ

Ürün Tipi	Verimlilik	Cep Adedi	Derinlik (mm)	Kasa Ölçüleri	Kasa	Conta	Çerçeve
MPR	6	8	600	592/592	PK	N	H23
	4	3	*	287/592		N	
	5	4		592/592		BD	
	6	6				BU	
		8					
						BS	
						LSG	

Ürün Tipi	Verimlilik	Cep Adedi	Derinlik (mm)	Kasa Ölçüleri	Kasa	Conta	Çerçeve
MPR	6	8	600	592/592	G	N	H22
	4	3	*	*		N	
	5	4				BD	
	6	6				BU	
		8					
						BS	
						LSG	

Conta	Konum	Açıklama
N	Contasız	-
BD	Aynı yönlü hava çıkışı	EPDM düz conta
BU	Ters yönlü hava çıkışı	EPDM düz conta
BS	İki yönlü hava çıkışı	EPDM düz conta
LSG	Sol taraf contalı	EPDM düz conta

Not 1: Tüm ölçüler mm'dir

Not 2: $150 \leq \text{Derinlik} \leq 915$ mm cep derinliklerinde üretim yapılır.

* Özel üretim

Ürün Tipi	Genişlik (mm)	Uzunluk (mm)	Derinlik (mm)	Verimlilik	Kasa	Conta	Tel	Yüzey Alanı	Tutma Aparatı
MPF	592	592	48	6	PK	D	1G	S	NT
	*	*	**	5	PK	N	NG	S	NT
			***	6	G	D	1G	*	T
				7	A	U	2G		2T
				8	S	S			
				9	P	BD			
					K	BU			
					AP	BS			

Not: Tüm ölçüler mm'dir.

*Özel üretim

** 48,96 ve 150 mm derinlikler için plastik kasa üretilebilir

*** Derinlik \geq 23 mm

Kasa	Açıklama
PK	Plastik
G	Galvaniz
A	Alüminyum
S	Paslanmaz Çelik
P	MDF
K	Karton
AP	Alüminyum Profil

Yüzey Alanı	Açıklama
S	Standart
*	Özel üretim

Conta	Konum	Ürün Tipi
N	Contasız	-
D	Aynı yönlü hava çıkışı	Kalıplı conta
U	Ters yönlü hava çıkışı	Kalıplı conta
S	İki yönlü hava çıkışı	Kalıplı conta
BD	Aynı yönlü hava çıkışı	EPDM düz conta
BU	Ters yönlü hava çıkışı	EPDM düz conta
BS	İki yönlü hava çıkışı	EPDM düz conta

Tel	Konum	Tutma Aparatı	Açıklama
NG	Telsiz	NT	Tutma aparatı yok
1G	Aynı yönlü hava çıkışı	T	Tek taraflı tutma aparatı
2G	İki yönlü hava çıkışı	2T	İki taraflı tutma aparatı

MPHT SERİSİ

Ürün Tipi	Genişlik (mm)	Uzunluk (mm)	Derinlik (mm)	Verimlilik	Kasa	Conta	Tel	Tutma Aparatı
MPHT	610	610	78	6	AP	HD	2G	NT
	*	*	30	6	AP	N		T
			38	7	G	HD		NT
			40	8	S	HU		
			47	9	A	HS		
			55	10				
			78					
			*					

Kasa	Açıklama
AP	Alüminyum profil
G	Galvaniz
S	Paslanmaz Çelik
A	Alüminyum Sac

Tutma Aparatı	Açıklama
NT	Tutma aparatı yok
T	Tek taraflı tutma aparatı

Not: Tüm ölçüler mm'dir.

*Özel üretim: G ve S kasa tipleri için üretimi yapılmaktadır

Conta	Konum	Açıklama
N	Contasız	-
HD	Aynı yönlü hava çıkışı	HT conta
HU	Ters yönlü hava çıkışı	HT conta
HS	İki yönlü hava çıkışı	HT conta

Ürün Tipi	Genişlik (mm)	Uzunluk (mm)	Derinlik (mm)	Verimlilik	Kasa	Conta	Tel	Yüzey Alanı	Çerçeve	Tutma Aparatı
MCH	592	592	130	6	PK	D	2G	S	H25	NT
MCH	*	*	**	6	PK	N	NG	S	H25	NT
MCL				7	G	D	1G	*	H20	T
				8		U	2G			2T
				9	A	S				
										BD
										BU
										BS

Not: Tüm ölçüler mm'dir.

* Özel üretim

** Plastik kasa için 130 mm

Ürün Tipi	Açıklama
MCH	Pile genişliği: 110 mm
MCL	Pile genişliği: 60 mm

Kasa	Açıklama
PK	Plastik
G	Galvaniz
A	Alüminyum Sac

Yüzey Alanı	Açıklama
S	Standart
*	Özel üretim

Conta	Konum	Açıklama
N	Contasız	-
D	Aynı yönlü hava çıkışı	Kalıplı conta
U	Ters yönlü hava çıkışı	Kalıplı conta
S	İki yönlü hava çıkışı	Kalıplı conta
BD	Aynı yönlü hava çıkışı	EPDM düz conta
BU	Ters yönlü hava çıkışı	EPDM düz conta
BS	İki yönlü hava çıkışı	EPDM düz conta

Tel	Konum	Tutma Aparatı	Açıklama
NG	Telsiz	NT	Tutma aparatı yok
1G	Aynı yönlü hava çıkışı	T	Tek taraflı tutma aparatı
2G	İki yönlü hava çıkışı	2T	İki taraflı tutma aparatı

MV4HT SERİSİ

Ürün Tipi	Genişlik (mm)	Uzunluk (mm)	Derinlik (mm)	Verimlilik	Kasa	Conta	Tel	Yüzey Alanı	Header
MV4HT	610	610	292	6	G	HD	2G	S	1H22
	305	610	292	6	G	N			NH
	610	610	400	7	S	HD			1H22
	287	592		8		HU			
	592	592		9		HS			

Kasa	Açıklama
G	Galvaniz
S	Paslanmaz Çelik

Yüzey Alanı	Açıklama
S	Standart

Not: Tüm ölçüler mm'dir.

Conta	Konum	Açıklama
N	Contasız	-
HD	Aynı yönlü hava çıkışı	HT conta
HU	Ters yönlü hava çıkışı	HT conta
HS	Both	HT conta

Ürün Tipi	Genişlik (mm)	Uzunluk (mm)	Derinlik (mm)	Verimlilik	Kasa	Conta	Tel	Yüzey Alanı	Çerçeve	Tutma Aparatı
MAS	610	610	292	6	G	D	2G	S	1H25	NT
MAS	*	*	*	6	G	N	NG	S	1H20	NT
MASHT				7	A	D	1G	*	2H20	T
				8	S	U	2G		1H25	2T
				9		S			2H25	
						BD				
						BU				
						BS				
						HD				
						HU				
						HS				

Not: Tüm ölçüler mm'dir.

Ürün Tipi	Açıklama
MAS	Al. Pile Ayırıcı
MASHT	HT Al. Pile Ayırıcı

Kasa	Açıklama
G	Galvaniz
A	Alüminyum
S	Paslanmaz Çelik

Yüzey Alanı	Açıklama
S	Standart
*	Özel üretim

Header	Açıklama
1H20	Aynı yönlü/Ters yönlü hava çıkışı 20 mm
2H20	İki yönlü hava çıkışı 20 mm
1H25	Aynı yönlü/Ters yönlü hava çıkışı 25 mm
2H25	İki yönlü hava çıkışı 25 mm

Conta	Konum	Ürün Tipi
N	Contasız	-
D	Aynı yönlü hava çıkışı	Kalıplı conta (MAS)
U	Ters yönlü hava çıkışı	Kalıplı conta (MAS)
S	İki yönlü hava çıkışı	Kalıplı conta (MAS)
BD	Aynı yönlü hava çıkışı	EPDM düz conta (MAS)
BU	Ters yönlü hava çıkışı	EPDM düz conta (MAS)
BS	İki yönlü hava çıkışı	EPDM düz conta (MAS)
HD	Aynı yönlü hava çıkışı	Yüksek sıcaklık conta (MASHT)
HU	Ters yönlü hava çıkışı	Yüksek sıcaklık conta (MASHT)
HS	İki yönlü hava çıkışı	Yüksek sıcaklık conta (MASHT)

Tel	Konum	Tutma Aparatı	Açıklama
NG	Telsiz	NT	Tutma aparatı yok
1G	Aynı yönlü hava çıkışı	T	Tek taraflı tutma aparatı
2G	İki yönlü hava çıkışı	2T	İki taraflı tutma aparatı

Derinlik	Açıklama
*	Özel üretim 150 - 292 mm

V Hücre Tipi	Verimlilik	Çerçeve Kodu	Kasa	Yüzey Alanı	Conta	Tel	Ekstra Poliüretan ile Güçlendirilmiş	Çerçeve	Kasa Rengi
MV	F7	03	A	S	D	PG	Y	H25	03
MV	M5	01	A	S	N	NPG	NY	H20	
MVEE	M6	02	P	*	D	PG	Y	H25	
MW	F7	03			U	2PG			
MX	F8	04			S	RPG			
	F9					BD			
	E10	07				BU			
	E11					BS			
	E12								
	H13								
	H14								

Kasa Kodu	Ölçüler (mm)
01	287x592
02	492x592
03	592x592
04	402x592
07	492*492

Yüzey Alanı	Açıklama
S	Standart
*	Özel üretim

Ekstra Poliüretan ile Güçlendirilmiş	Açıklama
NY	Ekstra poliüretan ile güçlendirmemiş
Y	Ekstra poliüretan ile güçlendirilmiş

Kasa	Açıklama
A	Plastik
P	HT Plastik (Maks. 120 °C)

Kasa Rengi	Açıklama
03	Gri

Not: Tüm ölçüler mm'dir.

Conta	Konum	Ürün Tipi
N	Contasız	-
D	Aynı yönlü hava çıkışı	Kalıplı conta
U	Ters yönlü hava çıkışı	Kalıplı conta
S	İki yönlü hava çıkışı	Kalıplı conta
BD	Aynı yönlü hava çıkışı	EPDM conta
BU	Ters yönlü hava çıkışı	EPDM conta
BS	İki yönlü hava çıkışı	EPDM conta

Tel	Konum	Açıklama
NPG	Telsiz	-
PG	Aynı yönlü hava çıkışı	Kartuş üzerinde 8 parça
2PG	Ters yönlü hava çıkışı	Dış taraftaki kartuşlar üzerinde 2 parça
RPG	Aynı yönlü hava çıkışı	Kartuş üzerinde 8 parça

Çerçeve	Açıklama
H20	20 mm
H25	25 mm

Ürün Tipi	Genişlik (mm)	Uzunluk (mm)	Derinlik (mm)	Verimlilik	Kasa	Conta	Tel	Yüzey Alanı	Tutma Aparatı
HFN	610	610	78	14	AP	D	2G	S	NT
HFM	*	*	**	10	AP	N	NG	S	T
HFR				11	G	D	1G	*	NT
HFN				12	S	U	2G		
HFP				13	P	S			
HFS				14	A	BD			
HFH				15		BU			
HFX						BS			
HFU						J			

Not: Tüm ölçüler mm'dir.

*Özel üretim

** 47, 55, 66, 70, 78, 90, 110 and 150 mm genişliklerde alüminyum profil

Ürün Tipi	Pile Uzunluğu (mm)
HFM	25
HFR	35
HFN	50
HFP	75
HFS	100
HFH	135
HFX	150
HFU	Özel üretim

Kasa	Açıklama
AP	Alüminyum profil
G	Galvaniz
S	Paslanmaz Çelik
P	MDF
A	Alüminyum sac

Conta	Konum	Açıklama
N	Contasız	-
D	Aynı yönlü hava çıkışı	Kalıplı conta
U	Ters yönlü hava çıkışı	Kalıplı conta
S	İki yönlü hava çıkışı	Kalıplı conta
BD	Aynı yönlü hava çıkışı	Neopren veya EPDM düz conta
BU	Ters yönlü hava çıkışı	Neopren veya EPDM düz conta
BS	İki yönlü hava çıkışı	Neopren veya EPDM düz conta
J	Kanal içinde	66, 73, 80, 88 ve 104 mm genişliklerde alüminyum profil ölçüleri için jel contalı üretim yapılır

Yüzey Alanı	Açıklama	Tutma Aparatı	Açıklama
S	Standart	NT	Tutma aparatı yok
*	Özel üretim	T	Tek taraflı tutma aparatı

Tel	Konum
NG	Telsiz
1G	Aynı yönlü hava çıkışı
2G	İki yönlü hava çıkışı

Ürün Tipi	Genişlik (mm)	Uzunluk (mm)	Derinlik (mm)	Verimlilik	Kasa	Conta	Tel	Yüzey Alanı	Boğaz Adedi	Boğaz Çapı	Damper	Tutma Aparatı
MHH	610	610	150	14	AP	D	1G	S	B	250	D	NT
	*	*	125	13	AP		NG	S	B	150	N	NT
			150	14	A		1G	*	2B	200	D	2T
			*	15	G				3B	250	BFD	
					S					300		
										400		

Yüzey Alanı	Açıklama
S	Standart
*	Özel üretim

Tel	Konum
NG	Telsiz
1G	Aynı yönlü hava çıkışı

Damper	Açıklama
N	Dampersiz
D	Damper
BFD	Kelebek damper

Tutma Aparatı	Açıklama
NT	Tutma aparatı yok
2T	Tutma aparatı üstte

Not 1: Tüm ölçüler mm'dir.

Not 2: Genişlik \geq 295 Yükseklik \geq 295

Kasa	Açıklama
AP	125 ve 150 mm genişliğinde alüminyum profiller
A	Alüminyum sac
G	Galvaniz
S	Paslanmaz Çelik

Boğaz Adedi	Açıklama
B	1 Parça
2B	2 Parça
3B	3 Parça

Conta	Açıklama
D	Aynı yönlü hava çıkışı

Ürün Tipi	Genişlik (mm)	Uzunluk (mm)	Derinlik (mm)	Hücre	Verimlilik	Kasa	Conta	Tel	Yüzey Alanı	Tutma Aparatı	Renk
MVH	610	610	292	5/6	14	G	D	NG	S	NT	00
MVH	*	*	*	3/4	6	G	N	NG	S	NT	00
MV				4/5	7	S	D	1G	*	T	02
				5/6	8	PK	U	2G		2T	
					9		S				
				6/7	10		BD				
					11		BU				
					12		BS				
					13						
					14						

* 305x610x292 ve 610x610x292 mm ölçüleri için plastik kasalı üretim yapılır

Kasa	Açıklama
G	Galvaniz
MG	HT maks 120 °C
S	Paslanmaz Çelik
PK	Plastik

Yüzey Alanı	Açıklama
S	Standart
*	Özel üretim

Renk	Açıklama
00	Galvaniz veya SS Kasa
02	Siyah

Conta	Konum	Ürün Tipi
N	Contasız	-
D	Aynı yönlü hava çıkışı	Kalıplı conta
U	Ters yönlü hava çıkışı	Kalıplı conta
S	İki yönlü hava çıkışı	Kalıplı conta
BD	Aynı yönlü hava çıkışı	EPDM düz conta
BU	Ters yönlü hava çıkışı	EPDM düz conta
BS	İki yönlü hava çıkışı	EPDM düz conta

Tel	Konum	Tutma Aparatı	Açıklama
NG	Telsiz	NT	Tutma aparatı yok
1G	Aynı yönlü hava çıkışı	T	Tek taraflı tutma aparatı
2G	İki yönlü hava çıkışı	2T	İki taraflı tutma aparatı



Ahi Evran OSB Mah. Oğuz Cad. No: 5 Sincan, 06935, Ankara-Türkiye

+90 312 267 0700 mikropor@mikropor.com

 mikropor

www.mikropor.com

Tüm basım hakları Mikropor'a aittir. İzinsiz basılamaz, kopyalanamaz ve üzerinde değişiklik yapılamaz.